

BEGA

Gartenmöbel-Center
Bettenfachgeschäft

**Info
Verkauf**



Verkaufspreise CHF

615 Preisliste 2023

gültig 22.11.2022 - 31.12.2023



20.12.2022/saz - 030723-010U



615 090

Bitte nicht entfernen

Inhaltsverzeichnis

4	Wichtige Hinweise zur Preisliste
4	Stoffe
5	Pflegehinweise
6	Wichtige Hinweise zu Ihrer Bestellung und Lieferung
6	Versand- und Verpackungskostenanteil
6	Servicearbeiten
7	Gewichtsliste
7	Verwendungsort
8	Übersicht Sofortlieferprogramm
9	Kosten bei Änderung oder Annullation von Bestellungen

Sonnenschirme–Mittelstock aus Holz

10	ALEXO®
12	PIAZZINO
14	TEAKWOOD

Sonnenschirme–Mittelstock aus Aluminium

16	ALU-SMART
20	TWIST NEU
22	ALU-TWIST

Sonnenschirme–Seitenmast aus Aluminium und Holz

26	SUNWING® Casa
30	SOMBRANO® S+
34	PENDALEX® P+
38	AURA
40	AMBIENTE Nova
44	FORTANO®

Sonnenschirme–Mittelstock/Mittelmast aus Aluminium

48	FORTINO® Riviera
50	FORTERO®
54	FORTELLO® /LED

Grosse Sonnenschirme

58	CASTELLO® Pro
62	PALAZZO® Style /E
66	PALAZZO® Noblesse / E
70	PALAZZO® Royal / E
74	Überzüge lose
83	Sortimentsübersicht Retail
86	Allgemeine Geschäftsbedingungen
87	Bilder-Übersicht Zubehöre

© Alle Rechte vorbehalten. Bilder dürfen nicht ohne schriftliche Genehmigung der Firma Glatz reproduziert oder für andere Zwecke verwendet werden.

Modell- und Designänderungen bleiben vorbehalten.
Stand 07.10.2022

Immer eine massgeschneiderte Lösung

Jeder Ort ist anders. Deswegen gibt es unsere Schirmmodelle praktisch in jeder möglichen Variation. Auf diese Einzigartigkeit sind wir sehr stolz. Wir bieten für jeden Einsatz eine wortwörtlich massgeschneiderte Lösung an. Von dem kleinen verwinkelten Balkon bis zur weitläufigen Terrasse eines Grand Hotels.

Wichtige Hinweise zur Preisliste

Preise

Bei den ausgewiesenen Preisen handelt es sich um unverbindliche, empfohlene Verkaufspreise (UVP) ohne Lieferung- und Montageservice vor Ort, exkl. und inkl. MWSt. in CHF. Preis- und Produktänderungen bleiben vorbehalten.

Gewährleistung 2 Jahre

Glatz AG übernimmt die Gewährleistung für einwandfreie Waren. Die detaillierten Angaben dazu finden Sie in den «Allgemeinen Lieferbedingungen der Glatz AG».

Massangaben

Bei den Massangaben der Schirme sind aufgrund der unterschiedlichen Stoffe und der Spannungsstärke leichte Abweichungen möglich (siehe Tabelle beim jeweiligen Schirmmodell).

Glatz Zubehör

Achten Sie darauf, dass nur original Glatz Zubehör für die Sonnenschirme verwendet wird. Nur dann sind die optimale Nutzung und die Glatz Gewährleistung garantiert.

Versand- und Verpackungskostenanteil

Die Kosten für Verpackung und Versand richten sich nach dem Gewicht. Die Angaben dazu finden Sie auf Seite 6.

Fragen und Antworten

Die Internetseite von Glatz beantwortet die am häufigsten gestellten Fragen. Die Antworten darauf finden Sie auf www.glatz.com.

Stoffe

Stoffqualität 2

100 % Polyester ca. 220 g/m², Lichtechnik 5–6, UV-Protection > 98 %, pflegeleicht und schmutzabweisend, fäulnishemmend ausgerüstet. Optimaler Schutz gegen direkte ultraviolette Strahlen. Nicht empfohlen für windexponierte Lagen. Farben 100–199.

Stoffqualität 4

100 % Polyester ca. 250 g/m², spinndüsengefärbt aus Stapelfaser, Lichtechnik 7, UV-Protection > 98 %, pflegeleicht und schmutzabweisend, fäulnishemmend ausgerüstet. Optimaler Schutz gegen direkte ultraviolette Strahlen. Empfohlen für windexponierte Lagen. Farben 400–499.

Stoffqualität 5

100 % Polyacryl ca. 300 g/m², spinndüsengefärbt, Lichtechnik 7–8, UV-Protection > 98 %, fleck-, wasser- und ölbeständig, fäulnishemmend ausgerüstet. Optimaler Schutz gegen direkte ultraviolette Strahlen. Empfohlen für stark windexponierte Lagen. Farben 500–899.

Lichtechnik

Unter Lichtechnik versteht man die Beständigkeit von Farben gegenüber der Einwirkung von Licht und Strahlung im UV-Bereich. Je hochwertiger der Stoff (z.B. Polyacryl) desto höher die Lichtechnik.

Schutzhülle

Die Lebensdauer und das Ausbleichen der Stoffe kann durch den Gebrauch der Schutzhülle verlängert werden und sie wird daher durch Glatz empfohlen.



UV-Protection > 98%: Gütesiegel für exzellenten Schutz vor direkter UV-Strahlung.

Glatz Stoffqualität	Material	Grammage	Lichtechnik (erste Farbveränderungen)	Wassersäule	UV-Schutz	Optik
5	100 % Polyacryl Spinndüsen- gefärbt	300 g/m ²	Level 7–8 Min. 350–700 Tage	> 350 mm	> 98 %	Matter Look, Doppelrolliersaum (Grossschirme), einfacher Rolliersaum (Gartenschirme), Bindegurt
4	100 % Polyester Spinndüsen- gefärbt aus Stapelfaser	250 g/m ²	Level 7 Min. 350 Tage	> 150 mm	> 98 %	Matter Look, einfacher Rolliersaum, eingenähte Bindebänder
2	100 % Polyester Stückgefärbt	220 g/m ²	Level 5–6 Min. 80–160 Tage	> 100 mm	> 98 %	Glänzender Look, Overlock Abschluss, eingenähte Bindebänder

Pflegehinweise

- Das Tuch darf nie über einen längeren Zeitraum im nassen oder feuchten Zustand aufgerollt oder zusammengefasst sein.
- Abgefallene Blätter oder Insektenexkrementen sind nach Möglichkeit sofort zu entfernen (Ausgangspunkt für mikrobiellen Befall).
- Verschmutzungen werden am besten mit einer weichen Bürste trocken ausgebürstet.
- Flecken können mit handwarmem Wasser, einer weichen Bürste und einem Waschmittel behandelt werden. Anschliessend mit klarem Wasser gut nachspülen, trocknen lassen und evtl. mit einem handelsüblichen Imprägniermittel nachbehandeln.
- Es dürfen keine aggressiven Waschmittel verwendet werden (pH-Wert 7).
- Achten Sie beim Öffnen, Schliessen und Verstellen des Schirmes, dass der Stoff nicht an Mauern und desgleichen anstösst oder zwischen Gestellteilen eingeklemmt wird.
- Achten Sie darauf, dass geschlossene Schirme gebunden, und die Tuchteile nach aussen gefaltet sind. Schirme dürfen nicht im Wind flattern. Scheuerstellen und Löcher sind kein Reklamationsgrund.

Produkteigenschaften

Unabhängig von dem hohen Standard der Technik bei der Herstellung von Markisenstoffen gibt es durch die Behandlung der Gewebe Erscheinungen, die unvermeidlich sind. Um Missverständnisse zu vermeiden, wollen wir Sie auf nachstehende Produkteigenschaften ausdrücklich hinweisen. Grundsätzlich treten diese Effekte in unterschiedlicher Stärke bei fast allen Markisenstoffen auf. Sie mindern aber in keiner Weise die Qualität der Stoffe und sind kein Reklamationsgrund.

Knickfalten

Bei der Konfektion und beim Falten der Markisenstoffe entstehen Knickfalten. Dabei kann es, speziell bei hellen Farben, im Knick zu Oberflächeneffekten kommen, die im Gegenlicht dunkler wirken. Sie mindern den Wert der Gebrauchstauglichkeit der Schirme nicht und sind kein Reklamationsgrund.

Weissbruch

Weissbruch sind helle Streifen, die bei der Verarbeitung und durch das Falten der Schirme entstehen. Sie lassen sich auch bei grösster Sorgfalt nicht immer vermeiden und sind daher kein Reklamationsgrund.

Feuchtigkeit

Schirme, welche in nassem oder feuchtem Zustand geschlossen wurden, sind baldmöglichst zum Trocknen wieder zu öffnen.

Korrosion

Jedes Metall korrodiert früher oder später, je nach Umgebungsbedingungen, in denen es sich befindet. Um die Metalle, die für die Herstellung unseres Sortimentes verwendet werden angemessen zu schützen, werden Oberflächenbehandlungen, teilweise mehrschichtig, eingesetzt. Beim Einsatz der Schirme sowie des Zubehöres in besonders

aggressiver Umgebung ist mit vorzeitiger Korrosion zu rechnen. Als besonders aggressive Umgebung gelten insbesondere Küste und Küstennähe, Pool-Umgebung sowie Industrielle Bereiche (C4 und C5, gemäss ISO 12944-2). Korrosion ist in den meisten Fällen kein Reklamationsgrund.

Edelstahl

Das von Glatz gelieferte Zubehör aus Edelstahl wird in der Materialqualität 1.4301 / 304 hergestellt, dem Industriestandard für Outdoor-Artikel. Dennoch sollte es, wie alle Gegenstände, die ständig dem Wetter ausgesetzt sind, von Zeit zu Zeit etwas gepflegt werden, damit es wie NEU aussieht. Obwohl der verwendete Edelstahl grundsätzlich korrosionsbeständig ist, können insbesondere durch Salz- oder Chloreinwirkung gelegentlich kleine, braune Flecken auf der Oberfläche auftreten. Sie beeinflussen weder die Haltbarkeit noch die Lebensdauer des Produktes. Es handelt sich um eine oberflächliche Verfärbung, die eine Reinigung erforderlich macht, danach sieht der Edelstahl aus wie NEU.

Falls auf dem Edelstahl braune Flecken auftreten, Oberfläche mit Schwamm abreiben (immer in Richtung der Oberflächenbehandlung). Bei älteren Flecken sollte das Material mit einem «Edelstahl-Reiniger» behandelt werden.

Mit oben erwähnter Pflege werden Sie viele Jahre Freude an Ihrem Glatz-Produkt haben.

Spickelnaht

Bei gewissen Schirmen kann es beim Überzug je nach Grösse und Dessin aufgrund der verarbeitenden Stoffbreite zu Spickelnähten kommen. Sie mindern den Wert des Stoffes jedoch nicht und sind darum kein Reklamationsgrund.

Stockflecken

Überzüge / Schutzhüllen können Stockflecken aufweisen. Bei Stockflecken handelt es sich um einen Feuchtigkeitsschaden, der z.B. auf Textilien eine gelbliche, grünliche oder bräunliche Verfärbung, meist begleitet von Schimmelpilzen, hervorruft. Um das Risiko der Stockfleckenbildung an Überzug und Schutzhülle möglichst gering zu halten, empfehlen wir Ihnen folgende Hinweise zu befolgen:

- Schirme, welche in nassem oder feuchtem Zustand geschlossen wurden, sind baldmöglichst zum Trocknen wieder zu öffnen.
- Auch beim geschlossenen Schirm und Einsatz der Schutzhülle können Luftfeuchtigkeit und Schimmelpilzsporen auf den Schirmbezug / Schutzhülle gelangen. Wir empfehlen deshalb, den Schirm von Zeit zu Zeit zu öffnen und trocknen zu lassen.
- Von einer Überwinterung im Freien raten wir ab, da bei winterlichem Klima die Bildung von Kondenswasser begünstigt wird und diese Feuchtigkeit mangels Belüftung über längere Zeit in der Schutzhülle liegen bleibt.



Wichtige Hinweise zu Ihrer Bestellung und Lieferung:

Anfragen / Bestellungen

- Auskünfte und Anfragen an die Glatz AG sind unverbindlich und binden diese noch nicht, sind jedoch als solche eindeutig zu kennzeichnen.
- Das Glatz PartnerPortal finden Sie unter <https://b2b-portal.glatz.com> (der Zugang ist nicht über den Intranetbereich der glatz.com Website erreichbar und das Passwort des Intranets ist nicht auf dem PartnerPortal gültig). Sie sind bereits mit Ihrer Mailadresse als Administrator Ihrer Firma registriert und können auf der Login-Seite diese E-Mailadresse eingeben. Vorgehen zur Registrierung Ihrer Mitarbeiter:
 1. Ihre Mailadresse eingeben
 2. Auf «Passwort vergessen» klicken
 3. Neues Fenster für «Passwort zurücksetzen» erscheint
 4. Mailadresse eingeben und auf «Senden» klicken
 5. Sie erhalten einen Link für eine neue Registrierung und persönliche Passwortvergabe
- Bestellungen mit Spezialanfertigungen wie z.B. Sonderfarben RAL, Sondergrössen etc. hingegen können nicht mehr geändert oder storniert werden.
- Ab einer Bestellmenge von 10 Stück in der Stoffqualität 4, muss die Lieferzeit im Glatz Verkaufs-Innendienst angefragt werden.



Versand- und Verpackungskostenanteil je Bestellung und Lieferung, netto, exkl. MWSt.

(ohne Montage vor Ort) (gültig für Schweiz und Liechtenstein)

Versand- und Verpackungskosten sind Kostenanteile, welche nach dem Verursacherprinzip je Bestellung und Lieferung verrechnet werden. Ein nachträgliches Kumulieren / Zusammenführen von Bestellungen ist nicht möglich.

0–5 kg	15,-
6–20 kg	25,-
21–50 kg	40,-
51–120 kg	75,-
121–300 kg	120,-
301–500 kg	170,-
501–1000 kg	235,-
ab 1000 kg	340,-
ab Nettowarenwert CHF 3 000.-	Frachtfrei
«Sockellieferungen» (übersteigt der Wert der Sockel den Wert der Schirme)	Fracht auf Anfrage
Telefonische Avisierung (dies kann zu Laufzeitenverzögerungen führen) 259 99 981 000	10,-

Glatz kann im Auftrag und für Rechnung des Fachhändlers Lieferungen im Paketversand gegen Aufpreis direkt beim Endverbraucher anliefern.

Es muss mit einer Laufzeitverlängerung von mind. 1 Tag gerechnet werden. **Für Lieferungen, welche nicht im Paketversand möglich sind, steht die zusätzliche Dienstleistung eines Home Delivery Services zum Preis von CHF 200.- zur Verfügung.** Details erhalten Sie auf Anfrage im Verkaufs-Innendienst.

Zugang zur Verwendungsstelle

Die öffentliche Zufahrtsmöglichkeit für LKW inkl. Parkiermöglichkeit muss gewährleistet sein. Besonderheiten für den Ablad wie z.B. Hebebühne, Palettenrolli, Fussgängerzone mit beschränkter Zufahrt etc. sind mit der Bestellung zu kommunizieren. Entstandene Mehrkosten werden verrechnet. Falls eine vorgängige Avisierung gewünscht wird, ist diese ebenfalls mit der Bestellung zu kommunizieren.

Servicearbeiten:

Bei Offertstellung:

Im Falle einer unbearbeiteten Rücklieferung oder einer Entsorgung werden wir Ihnen die betrieblichen und handwerklichen Aufwände:

für Gartenschirme in Höhe von CHF 50.-

für Grossschirme in Höhe von CHF 80.-

pro Auftrag in Rechnung stellen (zzgl. Versandkosten).

Achtung: Rabattregelung Serviceleistungen

Serviceleistungen werden Netto verrechnet, das heisst ohne Händlermarge.

Bei Reparaturarbeiten wird eine Werkstattpauschale für die Annahme, Prüfung und das Verpacken von CHF 25.- pro Schirm verrechnet.

Ersatzteile: Ersatzteile können über das Service Center (E-mail: service@glatz.com) oder den B2B Shop bezogen werden.

Ersatzteilbestellungen können nicht mit Verkaufsbestellungen koordiniert werden.

Einlagerungspauschale für Grossschirme in Reparatur

Ab 1 Monat ab Erhalt der Offerte pro angefangenem Monat = CHF 50.-

Für maximal 2 Monate pauschal = CHF 100.-

Einlagerungspauschale Gartenschirme in Reparatur

Ab 1 Monat ab Erhalt der Offerte pro angefangenem Monat = CHF 30.-

Für maximal 2 Monate pauschal = CHF 60.-

Nach abgelaufener Frist sehen wir uns gezwungen den Schirm unrepariert zu retournieren.

Schirme	
ALEXO® / ALU-TWIST / ALU-SMART / TWIST	5–10 kg
PIAZZINO	11–19 kg
TEAKWOOD	26–30 kg
SUNWING® Casa	16–22 kg
SOMBRANO® S+	39–52 kg
PENDALEX® P+	29–33 kg
AURA	79–85 kg
AMBIENTE Nova	67–77 kg
FORTANO®	43–45 kg
FORTINO® Riviera	10–12 kg
FORTERO®	15–20 kg
FORTELLLO® / LED	25–30 kg
CASTELLO® Pro	25–37 kg
PALAZZO® Style	49–70 kg
PALAZZO® Noblesse	55–100 kg
PALAZZO® Royal	150–210 kg

Zubehör Auswahl	
Bodenhülse ST, BT, PX	0.8–1.2 kg
Übergangrohr ST, BT, PX	1.3–2.6 kg
Mauerkonsole Z	2.7 kg
Standrohr Z	1.4–1.8 kg
Bodenhülse M4	4.4 kg
Sockel M4 (ohne Platten)	16–22 kg
Rollensockelrahmen M4 (ohne Platten)	33–37 kg
Montageplatte M4	8.5–28 kg
Mauerkonsole M4	7–11 kg
Standrohr M4	2–2.8 kg

Sockelgewichte gemäss Angaben in dieser Preisliste. Gewichtsangaben sind Brutto-Gewichte für die Berechnung der Versand- und Verpackungskosten.

Verwendungsort



Hotel & Gastronomie

Dieses Schirmmodell eignet sich besonders für den anspruchsvollen Alltag im Gastgewerbe und lässt sich in Farbe, Form und Grösse mit anderen Modellen kombinieren.



Terrasse

Ob gross, klein, quadratisch oder rechteckig—dieses Modell passt sich den Gegebenheiten der Terrasse an und setzt den passenden Akzent im Aussenbereich.



Wiese

Aufgrund seiner Funktionalität und Robustheit empfiehlt sich dieses Schirmmodell hervorragend auf kleinen wie grossen Rasenflächen.



Balkon

Mit diesem Modell liegt selbst der letzte Winkel des Balkons im Schatten und nimmt aufgrund seines Designs kaum Platz in Anspruch.

Befestigungen



Sockel

Dieser Schirmtyp lässt sich in einem Sockel oder einem Standfuss mit Gewicht befestigen. Dabei ist der Standort ohne Montageaufwand jederzeit veränderbar.



Rasendorn

Mittels Rasendorn, der im Boden versenkt wird, lässt sich dieses Modell binnen kürzester Zeit an einem NEUEN Standort im weichen Untergrund versetzen.



Mauerkonsole

Mauern und Wände sind für uns kein Hindernis, da dank Mauerkonsole dieses Schirmmodell problemlos daran befestigt werden kann.



Bodenhülse

Soll das Schirmmodell an einem Platz fest fixiert werden, bietet sich eine Bodenhülse zum Einbetonieren an.



Balkonbride

Bei einem begrenzten Platzangebot kann dieses Schirmmodell mit einer Klammer am Balkongeländer befestigt werden.



Empfehlung

Verwenden Sie das Original-Zubehör von Glatz für eine optimale Befestigung und Standsicherheit. Nur dann sind die optimale Nutzung und die Glatz Gewährleistung garantiert.

Übersicht Sofortlieferprogramm (1–4 Arbeitstage ab Werk)

Schirm	Nenngrösse in cm	Volant	Stoffqualität 2	Stoffqualität 4	Stoffqualität 5
ALEXO®					
rund	Ø 200 / Ø 220	ohne Volant		Eschenholz 453	
PIAZZINO					
			Eukalyptusholz, rötlich lackiert	Eukalyptusholz, farblos lackiert	
rund	Ø 300 / Ø 350	ohne Volant	150 ⁷	453	
quadratisch	300 × 300	ohne Volant	150 ⁷	453	
ALU-SMART					
			Aluminium natureloxiert	Aluminium natureloxiert	
rund	Ø 200 / Ø 220 / Ø 250 / Ø 300	ohne Volant	127 / 150 / 151 / 156 / 157 / 162	403 / 404 / 420 / 422 / 453 / 461	
quadratisch	200 × 200 / 240 × 240	ohne Volant	127 / 150 / 151 / 156 / 157 / 162	403 / 404 / 420 / 422 / 453 / 461	
rechteckig	210 × 150 / 250 × 200	ohne Volant	127 / 150 / 151 / 156 / 157 / 162	403 / 404 / 420 / 422 / 453 / 461	
TWIST					
				Aluminium matt weiss oder anthrazit pulverbeschichtet	
rund	Ø 270 / Ø 300 / Ø 330	ohne Volant		403 / 404 / 420 / 422 / 453 / 461	
quadratisch	240 × 240	ohne Volant		403 / 404 / 420 / 422 / 453 / 461	
rechteckig	210 × 150 / 250 × 200	ohne Volant		403 / 404 / 420 / 422 / 453 / 461	
ALU-TWIST					
			Aluminium natureloxiert	Aluminium natureloxiert	
rund	Ø 270 / Ø 300 / Ø 330	ohne Volant	127 / 150 / 151 / 156 / 157 / 162	403 / 404 / 420 / 422 / 453 / 461	
quadratisch	240 × 240	ohne Volant	127 / 150 / 151 / 156 / 157 / 162	403 / 404 / 420 / 422 / 453 / 461	
rechteckig	210 × 150 / 250 × 200	ohne Volant	127 / 150 / 151 / 156 / 157 / 162	403 / 404 / 420 / 422 / 453 / 461	
SUNWING® Casa					
			anthrazit	Aluminium natureloxiert oder anthrazit pulverbeschichtet	
rund	Ø 300 / Ø 330	ohne Volant	150 ⁷ / 151 / 157	408 / 420 / 422 / 453 / 461	501 / 523 / 605 / 684 / 686
quadratisch	270 × 270	ohne Volant	150 ⁷ / 151 / 157	408 / 420 / 422 / 453 / 461	501 / 523 / 605 / 684 / 686
rechteckig	300 × 240	ohne Volant	150 ⁷ / 151 / 157	408 / 420 / 422 / 453 / 461	501 / 523 / 605 / 684 / 686
SOMBRANO® S*					
			anthrazit	Aluminium natureloxiert oder anthrazit pulverbeschichtet	
rund	Ø 350 / Ø 400	ohne Volant	150 / 157	408 / 420 / 422 / 453 / 461	501 / 523 / 605 / 684 / 686
quadratisch	300 × 300 / 350 × 350	ohne Volant	150 / 157	408 / 420 / 422 / 453 / 461	501 / 523 / 605 / 684 / 686
rechteckig	400 × 300	ohne Volant	150 / 157	408 / 420 / 422 / 453 / 461	501 / 523 / 605 / 684 / 686
PENDALEX® P*					
				Aluminium natureloxiert oder anthrazit pulverbeschichtet	
rund	Ø 300 / Ø 325 / Ø 350	ohne Volant			501 / 523 / 605 / 684 / 686
rechteckig	285 × 230	ohne Volant			501 / 523 / 605 / 684 / 686
AURA					
				Eukalyptusholz, farblos lackiert	
quadratisch	350 × 350 / 400 × 400	ohne Volant			523
FORTANO®					
			anthrazit	Aluminium natureloxiert oder anthrazit pulverbeschichtet	
quadratisch	300 × 300	ohne Volant	150 ⁷	453	523
rechteckig	400 × 300	ohne Volant	150 ⁷	453	523
FORTINO® Riviera					
			Aluminium natureloxiert	Aluminium natureloxiert	Aluminium natureloxiert
rund	Ø 250 / Ø 300	ohne Volant	150 ⁷	453	523
quadratisch	200 × 200 / 240 × 240	ohne Volant	150 ⁷	453	523
FORTERO®					
			Aluminium natureloxiert	Aluminium natureloxiert	Aluminium natureloxiert
rund	Ø 350	ohne Volant	150 ⁷	453	523
quadratisch	250 × 250 / 300 × 300 / 350 × 350	ohne Volant	150 ⁷	453	523
rechteckig	300 × 200 / 350 × 250	ohne Volant	150 ⁷	453	523
FORTELLO® / LED					
			Aluminium natureloxiert	Aluminium natureloxiert	Aluminium natureloxiert
rund	Ø 400	ohne Volant	150 ⁷	453	523
quadratisch	300 × 300 / 350 × 350 / 400 × 400	ohne Volant	150 ⁷	453	523
rechteckig	400 × 300	ohne Volant	150 ⁷	453	523



Lieferzeit

Die Lieferzeit setzt sich aus Produktions- und Transportzeit zusammen. Der Termin «Abgehend ab Werk ca.» entspricht dem Übergabedatum an den Frachtführer. Die Transportzeit entspricht der Laufzeit: Übergabedatum an den Frachtführer bis zur Übergabe an den Empfänger und ist je Land / Region unterschiedlich. Eine Laufzeitübersicht je Land / Region wird auf Anfrage gerne zur Verfügung gestellt.

⁷ Wechsel von 150 Eggshell zu 158 Off White während der Saison.

Kosten bei Änderung oder Annullation von Bestellungen oder regulären Lieferterminen

Eine Änderung kann nicht mehr vorgenommen werden, wenn die Bearbeitung schon zu weit fortgeschritten ist.



1. Verlängerung des regulären Liefertermins

259 30 000 011

Lagerartikel	nicht möglich
Produktionsartikel	bis 5 AT vor Auslieferung ist eine Verlängerung möglich. Glatz lagert den Auftrag 5 AT kostenlos, danach werden die Lagerkosten weiterverrechnet: 3 % des Auftragswertes je angefangene Woche, jedoch mindestens CHF 50,-.



2. Verkürzen des regulären Liefertermins

Lagerartikel	nicht möglich
Produktionsartikel	nur nach vorgängiger Rücksprache mit dem Verkaufs-Innendienst, welcher die Machbarkeit anhand der verfügbaren Ressourcen abklären muss. Zusatzkosten für Expresslieferungen werden verrechnet.
Garten-/Seitenmastschirme	Pauschal für die Änderung des Auftrages CHF 150,-
Grossschirme	10 % des Auftragswertes, jedoch mindestens CHF 250,-



3. Änderungen von Spezifikationen (Pauschalen je Auftrag)

259 30 000 031

Art der Änderung	bis 10 AT vor Lieferung	bis 5 AT vor Lieferung
Lagerartikel	keine Änderung der Spezifikationen möglich	
Dessin / Stoffqualität / Gestellfarbe / Grösse / Zubehör / Lieferadresse / Menge reduzieren / Teilstorno	CHF 75,-	nicht möglich
Menge erhöhen	neuer Auftrag mit neuen Versand- und Verpackungskosten	neuer Auftrag mit neuen Versand- und Verpackungskosten

(Erhöhung nur nach vorgängiger Rücksprache mit Verkaufs-Innendienst)



4. Komplettstorno der Bestellung

259 30 000 041

Kosten für Storno	bis 10 AT vor Lieferung	bis 5 AT vor Lieferung	bis < 5 AT vor Lieferung
Lagerartikel	nicht möglich	nicht möglich	nicht möglich
Garten-/Seitenmastschirmekostenlos		Verkaufspreis für Überzug	100 % Bestellwert
Grossschirme	kostenlos	75 % Bestellwert	100 % Bestellwert

Im Zweifelsfalle mit Verkaufs-Innendienst Kontakt aufnehmen, Tel. +41 (0)52 723 66 33

AT = Arbeitstage

LT = regulärer Liefertermin

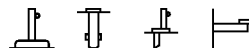

Gestell: 10-teilig, rund, Eschenholz
 Stock Ø30 mm
 Zahnkranz Gelenk aus vernickeltem Messing
 Streben aus flexiblem, bruch sicherem Fiberglas
 Neigbar bis 90°

Gestellfarbe: Farblos lackiertes Schweizer Eschenholz

Schirmbezug: Stoffqualität 4, 5

Volant: Mit oder ohne erhältlich
 Bei der Ausführung ohne Volant ist der Stoff mit Lederecken verstärkt

Schutzhülle: Optional bestellbar

Wichtig: Holz ist ein Naturprodukt und sollte deshalb nicht längere Zeit dem Regen ausgesetzt sein!

Gestell Eschenholz, ohne oder mit Volant

Nenngrösse	Anzahl Streben	Stoffqualität 4 ¹⁵ Farben 400–499		Stoffqualität 5 Farben 500–899		Bestellnummer ohne Volant	Bestellnummer mit Volant
		MWST exkl.	UVP MWST inkl.	MWST exkl.	UVP MWST inkl.		
cm							
Ø 200	10-teilig	385,-	415,-	580,-	625,-	180 00 200 751	180 00 200 750
Ø 220	10-teilig	488,-	525,-	682,-	735,-	180 00 220 751	180 00 220 750

Sofortlieferprogramm (1–4 Arbeitstage ab Werk)

			Stoffqualität 4	Stoffqualität 5
rund	Ø 200 / Ø 220	ohne Volant	453	

¹⁵ Ab einer Bestellmenge von 10 Stück in der Stoffqualität 4, muss die Lieferzeit im Glatz Verkaufs-Innendienst angefragt werden.

Nenngrösse	Seitenabstand	Stock Ø	Grundfläche	Schliess- höhe/mit Volant	Durchgangs- höhe/mit Volant	Gesamthöhe	Fundament	Mindest- gewicht für Sockel	max. zul. Windg. offen
cm	cm	cm	m ²	cm	cm	cm	cm	kg	km/h (Bft.)
A	AS	M	B	E¹/E²	F¹/F²	G	C		
Ø 200	190	3.0	2.9	135 / 125	215 / 200	245	40 × 40	30	20 (4)
Ø 220	210	3.0	3.6	125 / 115	210 / 195	245	40 × 40	30	20 (4)

Die angegebenen Masse sind gerechnete Mittelwerte und können am Produkt leicht abweichen (± 2% ± 5 cm).

Die Höhenmasse basieren auf der Bodenhülse ST. Bei den Sockelvarianten weichen diese unerheblich ab. Ausgenommen Stahlsockel minus 5 cm.

Die maximal zulässigen Windgeschwindigkeiten gemäss Tabelle gelten für horizontal gestelltes Schirmteil und erfordern die fixe Verankerung im Boden.

Bei mehreren Schirmen ist ein Mindestabstand von 20 cm zwischen zwei Schirmen, sowie auch zu Wänden einzuhalten.

Zubehör

Schutzhülle aus beschichtetem, reissfestem Polyestergewebe

Schutzhülle	Zwingend notwendig	Verkaufspreise.		Bestellnummer
		MWST exkl.	UVP MWST inkl.	
Schutzhülle		60,-	65,-	350 01 609 983
Elektro-Zubehör				
OSYRION Spot LED Akku-Licht, 2er Set, mit Fernbedienung, inkl. Ladegerät und Ladekabel		148,-	159,-	350 01 563 000
OSYRION Spot LED Akku-Licht, 4er Set, mit Fernbedienung, inkl. Ladegerät und Ladekabel		246,-	265,-	350 01 563 100

Befestigungen

Bodenhülsen

Bodenhülse ST, Stahl verzinkt	Übergangsröhr ST	107,-	115,-	350 01 205 105
-------------------------------	------------------	-------	-------	----------------

Mauerkonsolen

Mauerkonsole Z, 180 mm, Stahl verzinkt	Standrohr Z	176,-	189,-	350 01 205 000
--	-------------	-------	-------	----------------

Sockel

Betonsockel Z, 30 kg, Ø 47 × 8,5 cm	Standrohr Z	70,-	75,-	350 01 109 532
Betonsockel Z, 40 kg, Ø 60 × 8,5 cm	Standrohr Z	88,-	95,-	350 01 109 529
Stahlsockel Z, 40 kg, 58,5 × 58,5 × 2 cm, Stahl verzinkt	Standrohr Z	488,-	525,-	350 01 100 210
³ Granitsockel Z, 40 kg, 45 × 45 × 8 cm, Naturstein, mit Rollen und ausziehbarem Handgriff	Standrohr Z	200,-	215,-	350 01 109 465
³ Granitsockel Z, 55 kg, 55 × 55 × 9 cm, Naturstein, mit Rollen und ausziehbarem Handgriff	Standrohr Z	237,-	255,-	350 01 109 445

Standrohre / Übergangsröhre

Standrohr Z, Ø 25–33 mm, Stahl verzinkt		79,-	85,-	350 01 200 135
Übergangsröhr ST, Ø 25–33 mm, Stahl verzinkt		107,-	115,-	350 01 205 100

Diverse Befestigungsarten

Rasendom Z, 85 × 150 × 350 mm, Stahl verzinkt	Standrohr Z	88,-	95,-	350 01 205 400
---	-------------	------	------	----------------

³ nur für glatte, fugenlose Oberflächenbeläge geeignet

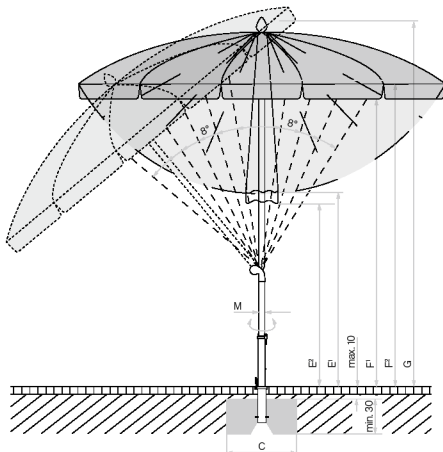

Loser Deckbelag max. 10 cm,
Betondicke min. 30 cm (Frosttiefe beachten),
Wasserabfluss gewährleisten.

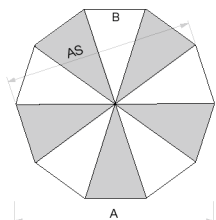

10-teilig



Gestell: 8-teilig, rund, quadratisch, Eukalyptusholz
 Stock durchgehend Ø 48 mm
 Flaschenzug zum Öffnen und Schliessen
 Fixierbar mit einem Metallstift

Gestellfarbe: Stoffqualität 2: Rötlich lackiertes Eukalyptusholz
 Stoffqualität 4, 5: Farblos lackiertes Eukalyptusholz



Schirmbezug: Stoffqualität 2, 4, 5
 Stoffecken mit Leder (weiss) verstärkt

Volant: Nur ohne erhältlich



Schutzhülle: Im Lieferumfang inbegriffen

Wichtig: Holz ist ein Naturprodukt und sollte deshalb nicht längere Zeit dem Regen ausgesetzt sein!

Gestell Eukalyptusholz, farblos lackiert

	Nenngrösse ohne Volant	Anzahl Streben	Stoffqualität 4 ¹⁵ Farben 400–499		Stoffqualität 5 Farben 500–899		Bestellnummer farblos lackiert
			MWST exkl.	UVP MWST inkl.	MWST exkl.	UVP MWST inkl.	
	cm						
	Ø 300	8-teilig	831,-	895,-	1.017,-	1.095,-	173 00 300 751
	Ø 350	8-teilig	924,-	995,-	1.221,-	1.315,-	173 00 350 751
	300 × 300	8-teilig	980,-	1.055,-	1.323,-	1.425,-	173 00 301 751

Gestell Eukalyptusholz, rötlich lackiert

	Nenngrösse ohne Volant	Anzahl Streben	Stoffqualität 2 Farben 150 ⁷		Bestellnummer rötlich lackiert
			MWST exkl.	UVP MWST inkl.	
	cm				
	Ø 300	8-teilig	339,-	365,-	172 00 300 751
	Ø 350	8-teilig	423,-	455,-	172 00 350 751
	300 × 300	8-teilig	460,-	495,-	172 00 301 751

Sofortlieferprogramm (1–4 Arbeitstage ab Werk)

			Stoffqualität 2	Stoffqualität 4	Stoffqualität 5
rund	Ø 300 / Ø 350	ohne Volant	150 ⁷	453	
quadratisch	300 × 300	ohne Volant	150 ⁷	453	

¹⁵ Ab einer Bestellmenge von 10 Stück in der Stoffqualität 4, muss die Lieferzeit im Glatz Verkaufs-Innendienst angefragt werden.

⁷ Wechsel von 150 Eggshell zu 158 Off white während der Saison.

Nenngrösse	Seitenabstand	Stock Ø	Grundfläche	Schliesshöhe	Durchgangshöhe	Gesamthöhe	Fundament	Mindestgewicht für Sockel	max. zul. Windg. offen
cm	cm	cm	m ²	cm	cm	cm	cm	kg	km/h (Bft.)
A	AS	M	B	E	F	G	C		
Ø 300	275	4.8	6.4	95	205	260	60 × 60	40	30 (5)
Ø 350	325	4.8	8.7	80	205	270	60 × 60	55	30 (5)
300 × 300	-	4.8	9.0	50	205	275	60 × 60	55	30 (5)

Die angegebenen Masse sind gerechnete Mittelwerte und können am Produkt leicht abweichen ($\pm 2\% \pm 5$ cm).

Die Höhenmasse basieren auf der Bodenhülse PX (Aufbau 15 cm). Bei den Sockelvarianten weichen diese unerheblich ab. Ausgenommen Stahlsockel minus 7.5 cm.

Die maximal zulässigen Windgeschwindigkeiten gemäss Tabelle erfordern die fixe Verankerung im Boden.

Bei mehreren Schirmen ist ein Mindestabstand von 20 cm zwischen zwei Schirmen, sowie auch zu Wänden einzuhalten.

Zubehör

Schutzhülle aus beschichtetem, reissfestem Polyestergewebe

	Zwingend notwendig	Verkaufspreise.		Bestellnummer
		MWST exkl.	UVP MWST inkl.	
Schutzhülle mit Stab und Reissverschluss		88,-	95,-	350 01 609 978

Elektro-Zubehör

OSYRION Spot LED Akku-Licht, 2er Set, mit Fernbedienung, inkl. Ladegerät und Ladekabel		148,-	159,-	350 01 563 000
OSYRION Spot LED Akku-Licht, 4er Set, mit Fernbedienung, inkl. Ladegerät und Ladekabel		246,-	265,-	350 01 563 100

Befestigungen

Bodenhülsen

Bodenhülse PX, Stahl verzinkt	Übergangrohr PX	107,-	115,-	350 01 207 001
Bodenhülse PX, Edelstahl 1.4301 / 304	Übergangrohr PX	218,-	235,-	350 01 207 011

Mauerkonsolen

Mauerkonsole Z, 180 mm, Stahl verzinkt	Standrohr Z	176,-	189,-	350 01 205 000
--	-------------	-------	-------	----------------

Sockel

Betonsockel Z, 40 kg, Ø 60 × 8,5 cm	Standrohr Z	88,-	95,-	350 01 109 529
1 Palette (20 Stück) Betonsockel Z, 40 kg, Ø 60 × 8,5 cm	Standrohr Z	1.620,-	1.745,-	350 01 109 533
Betonsockel Z, 55 kg, Ø 60 × 11 cm	Standrohr Z	116,-	125,-	350 01 109 528
1 Palette (20 Stück) Betonsockel Z, 55 kg, Ø 60 × 11 cm	Standrohr Z	2.159,-	2.325,-	350 01 109 534
Stahlsockel Z, 40 kg, 58,5 × 58,5 × 2 cm, Stahl verzinkt	Standrohr Z	488,-	525,-	350 01 100 210
Beschwerungsplatte 30 kg, 57,5 × 57,5 × 1,7 cm, Stahl verzinkt		339,-	365,-	350 01 100 310

Rollensockel

³ Granitsockel Z, 40 kg, 45 × 45 × 8 cm, Naturstein, mit Rollen und ausziehbarem Handgriff	Standrohr Z	200,-	215,-	350 01 109 465
³ Granitsockel Z, 55 kg, 55 × 55 × 9 cm, Naturstein, mit Rollen und ausziehbarem Handgriff	Standrohr Z	237,-	255,-	350 01 109 445
³ Rollensockel Z, 55 kg, 65 × 65 × 11 cm, Beton hell (ohne Decorplatte) NEU	Standrohr Z + Decorplatte	534,-	575,-	350 01 110 000
Decorplatte grau zu Rollensockel Z, 55 kg, Kunststoff NEU		88,-	95,-	350 01 110 110
Decorplatte anthrazit zu Rollensockel Z, 55 kg, Kunststoff NEU		88,-	95,-	350 01 110 120
Decorplatte sand zu Rollensockel Z, 55 kg, Kunststoff NEU		88,-	95,-	350 01 110 130
^{1,3} Rollensockel Z, 55 kg, 65 × 65 × 11 cm, Decor-Betonguss	Standrohr Z	636,-	685,-	350 01 102 900
^{1,3} 1 Palette (5 Stück) Rollensockel Z, 55 kg, 65 × 65 × 11 cm, Decor-Betonguss	Standrohr Z	3.022,-	3.255,-	350 01 102 950

Standrohre / Übergangrohre

Standrohr Z, Ø 48 / 55 mm, Stahl verzinkt		98,-	105,-	350 01 201 210
Standrohr Z, Ø 48 / 55 mm, Stahl verzinkt, anthrazit pulverbeschichtet		98,-	105,-	350 01 201 282
Standrohr Z, Ø 48 / 55 mm, Edelstahl 1.4301 / 304		166,-	179,-	350 01 201 300
Übergangrohr PX, Ø 48 / 55 mm, Stahl verzinkt		107,-	115,-	350 01 206 001
Übergangrohr PX, Ø 48 / 55 mm, Stahl verzinkt, anthrazit pulverbeschichtet		107,-	115,-	350 01 206 082
Übergangrohr PX, Ø 48 / 55 mm, Edelstahl 1.4301 / 304		166,-	179,-	350 01 206 011

¹ solange Vorrat

³ nur für glatte, fugenlose Oberflächenbeläge geeignet

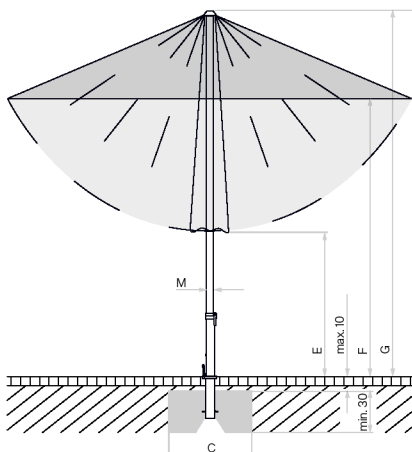

Loser Deckbelag max. 10 cm,
Betondicke min. 30 cm (Frosttiefe
beachten), Wasserabfluss
gewährleisten.

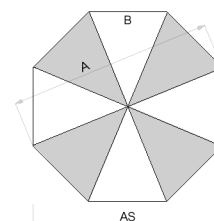

8-teilig

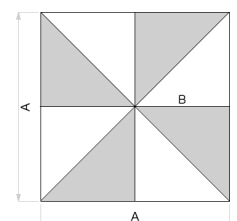

8-teilig



Gestell: 8-teilig, rund, quadratisch, Teakholz
 Stock durchgehend Ø 48 mm
 Mit rostfreien Beschlägen
 Doppelter Flaschenzug zum Öffnen und Schliessen
 Fixierbar mit einem Metallstift

Gestellfarbe: Edles Teakholz

Schirmbezug: Stoffqualität 4, 5
 Stoffecken mit Leder verstärkt

Volant: Nur ohne erhältlich

Schutzhülle: Im Lieferumfang inbegriffen

Wichtig: Das Holz ist in naturbelassenem Zustand und folglich unbehandelt. Das Holz kann Farbstoffe und holzeigene Öle absondern, die auf einem hellen Überzug Rückstände hinterlassen. Diese Tatsache kann nicht eliminiert werden und ist kein Reklamationsgrund.

Gestell Teakholz, unbehandelt

	Nenngrösse ohne Volant	Anzahl Streben	Stoffqualität 4 ¹⁵ Farben 400–499		Stoffqualität 5 Farben 500–899		Bestellnummer Gestell Teakholz
			MWST exkl.	UVP MWST inkl.	MWST exkl.	UVP MWST inkl.	
○	cm						
	Ø 300	8-teilig	1.667,-	1.795,-	1.964,-	2.115,-	166 00 300 731
	Ø 350	8-teilig	1.760,-	1.895,-	2.057,-	2.215,-	166 00 350 731
□	330×330	8-teilig	1.852,-	1.995,-	2.196,-	2.365,-	166 00 331 731

¹⁵ Ab einer Bestellmenge von 10 Stück in der Stoffqualität 4, muss die Lieferzeit im Glatz Verkaufs-Innendienst angefragt werden.

Nenngrösse	Seitenabstand	Stock Ø	Grundfläche	Schliesshöhe	Durchgangshöhe	Gesamthöhe	Fundament	Mindestgewicht für Sockel	max. zul. Windg. offen
cm	cm	cm	m ²	cm	cm	cm	cm	kg	km/h (Bft.)
A	AS	M	B	E	F	G	C		
Ø 300	275	4.8	6.4	135	220	285	60×60	40	30 (5)
Ø 350	325	4.8	8.7	105	215	285	60×60	55	30 (5)
330×330	-	4.8	10.9	45	220	285	60×60	70	30 (5)

Die angegebenen Masse sind gerechnete Mittelwerte und können am Produkt leicht abweichen ($\pm 2\% \pm 5$ cm).

Die Höhenmasse basieren auf der Bodenhülse PX. Bei den Sockelvarianten weichen diese unerheblich ab. Ausgenommen Stahlsockel minus 7.5 cm.

Die maximal zulässigen Windgeschwindigkeiten gemäss Tabelle erfordern die fixe Verankerung im Boden.

Bei mehreren Schirmen ist ein Mindestabstand von 20 cm zwischen zwei Schirmen, sowie auch zu Wänden einzuhalten.

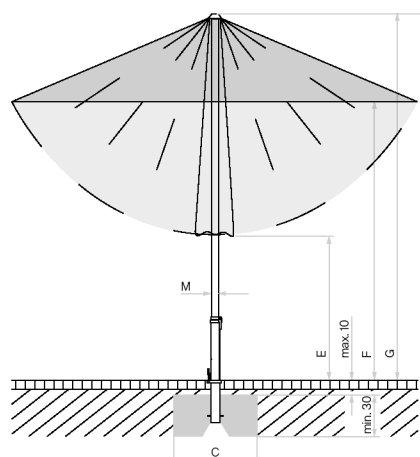

Looser Deckbelag max. 10 cm,
 Betondicke min. 30 cm (Frosttiefe beachten),
 Wasserabfluss gewährleisten.

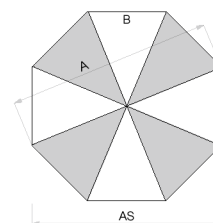

8-teilig

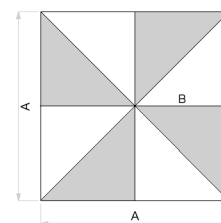

8-teilig

Zubehör

	Zwingend notwendig	Verkaufspreise.		Bestellnummer
		MWST exkl.	UVP MWST inkl.	
Schutzhülle aus beschichtetem, reissfestem Polyestergewebe				
Schutzhülle mit Stab und Reissverschluss		88,-	95,-	350 01 609 979
Elektro-Zubehör				
OSYRION Spot LED Akku-Licht, 2er Set, mit Fernbedienung, inkl. Ladegerät und Ladekabel		148,-	159,-	350 01 563 000
OSYRION Spot LED Akku-Licht, 4er Set, mit Fernbedienung, inkl. Ladegerät und Ladekabel		246,-	265,-	350 01 563 100

Befestigungen

Bodenhülsen

Bodenhülse PX, Stahl verzinkt	Übergangsröhr PX	107,-	115,-	350 01 207 001
Bodenhülse PX, Edelstahl 1.4301 / 304	Übergangsröhr PX	218,-	235,-	350 01 207 011

Mauerkonsolen

Mauerkonsole Z, 180 mm, Stahl verzinkt	Standrohr Z	176,-	189,-	350 01 205 000
--	-------------	-------	-------	----------------

Sockel

Betonsockel Z, 40 kg, Ø 60 × 8,5 cm	Standrohr Z	88,-	95,-	350 01 109 529
1 Palette (20 Stück) Betonsockel Z, 40 kg, Ø 60 × 8,5 cm	Standrohr Z	1.620,-	1.745,-	350 01 109 533
Betonsockel Z, 55 kg, Ø 60 × 11 cm	Standrohr Z	116,-	125,-	350 01 109 528
1 Palette (20 Stück) Betonsockel Z, 55 kg, Ø 60 × 11 cm	Standrohr Z	2.159,-	2.325,-	350 01 109 534
Betonsockel Z, 70 kg, Ø 75 × 9 cm	Standrohr Z	157,-	169,-	350 01 109 527
Stahlsockel Z, 40 kg, 58,5 × 58,5 × 2 cm, Stahl verzinkt	Standrohr Z	488,-	525,-	350 01 100 210
Beschwerungsplatte 30 kg, 57,5 × 57,5 × 1,7 cm, Stahl verzinkt		339,-	365,-	350 01 100 310

Rollensockel

³ Granitsockel Z, 40 kg, 45 × 45 × 8 cm, Naturstein, mit Rollen und ausziehbarem Handgriff	Standrohr Z	200,-	215,-	350 01 109 465
³ Granitsockel Z, 55 kg, 55 × 55 × 9 cm, Naturstein, mit Rollen und ausziehbarem Handgriff	Standrohr Z	237,-	255,-	350 01 109 445
³ Rollensockel Z, 55 kg, 65 × 65 × 11 cm, Beton hell (ohne Decorplatte) NEU	Standrohr Z + Decorplatte	534,-	575,-	350 01 110 000
Decorplatte grau zu Rollensockel Z, 55 kg, Kunststoff NEU		88,-	95,-	350 01 110 110
Decorplatte anthrazit zu Rollensockel Z, 55 kg, Kunststoff NEU		88,-	95,-	350 01 110 120
Decorplatte sand zu Rollensockel Z, 55 kg, Kunststoff NEU		88,-	95,-	350 01 110 130
^{1,3} Rollensockel Z, 55 kg, 65 × 65 × 11 cm, Decor-Betonguss	Standrohr Z	636,-	685,-	350 01 102 900
^{1,3} 1 Palette (5 Stück) Rollensockel Z, 55 kg, 65 × 65 × 11 cm, Decor-Betonguss	Standrohr Z	3.022,-	3.255,-	350 01 102 950
³ Rollensockel Z, 90 kg, 80 × 80 × 11 cm, Beton hell (ohne Decorplatte) NEU	Standrohr Z + Decorplatte	775,-	835,-	350 01 110 200
Decorplatte grau zu Rollensockel Z, 90 kg, Kunststoff NEU		116,-	125,-	350 01 110 310
Decorplatte anthrazit zu Rollensockel Z, 90 kg, Kunststoff NEU		116,-	125,-	350 01 110 320
Decorplatte sand zu Rollensockel Z, 90 kg, Kunststoff NEU		116,-	125,-	350 01 110 330
^{1,3} Rollensockel Z, 90 kg, 80 × 80 × 12,5 cm, Decor-Betonguss	Standrohr Z	877,-	945,-	350 01 102 800
^{1,3} 1 Palette (5 Stück) Rollensockel Z, 90 kg, 80 × 80 × 12,5 cm, Decor-Betonguss	Standrohr Z	4.127,-	4.445,-	350 01 102 850

Standrohre / Übergangsröhre

Standrohr Z, Ø 48 / 55 mm, Stahl verzinkt		98,-	105,-	350 01 201 210
Standrohr Z, Ø 48 / 55 mm, Stahl verzinkt, anthrazit pulverbeschichtet		98,-	105,-	350 01 201 282
Standrohr Z, Ø 48 / 55 mm, Edelstahl 1.4301 / 304		166,-	179,-	350 01 201 300
Übergangsröhr PX, Ø 48 / 55 mm, Stahl verzinkt		107,-	115,-	350 01 206 001
Übergangsröhr PX, Ø 48 / 55 mm, Stahl verzinkt, anthrazit pulverbeschichtet		107,-	115,-	350 01 206 082
Übergangsröhr PX, Ø 48 / 55 mm, Edelstahl 1.4301 / 304		166,-	179,-	350 01 206 011

¹ solange Vorrat

³ nur für glatte, fugenlose Oberflächenbeläge geeignet

ALU-SMART

Befestigung



Verwendungsort



Gestell: 6- oder 8-teilig, rund, quadratisch, rechteckig, Aluminium
 Oberstock profiliert 38,4 × 1,2 mm,
 Unterstock profiliert 35 × 1,5 mm
 Einfaches Öffnen mit Schieber ohne Knopfdruck
 Schrägstellung durch Kippgelenk
 Stufenlose Höhenverstellung 40 bis 60 cm
 Beidseitig 32° neigbar

Gestellfarbe: Natureloxiertes Aluminium



Schirmbezug: Stoffqualität 2, 4, 5
 Selbstspannend durch flexible Strebenenden

Volant: Nur ohne erhältlich

Schutzhülle: Ist optional bestellbar

ALU-SMART, Int. Patents reg. © Int. Design reg.

Gestell Aluminium natureloxiert

	Nenngrösse ohne Volant	Anzahl Streben	Stoffqualität 2 Farben 127 / 150 / 151 / 156 / 157 / 162		Stoffqualität 4 ¹⁵ Farben 400–499		Stoffqualität 5 Farben 500–899		Bestellnummer Gestell natureloxiert
			MWST exkl.	UVP MWST inkl.	MWST exkl.	UVP MWST inkl.	MWST exkl.	UVP MWST inkl.	
	cm								
	Ø 200	6-teilig	163,-	175,-	255,-	275,-	423,-	455,-	206 00 200 171
	Ø 220	8-teilig	185,-	199,-	278,-	299,-	460,-	495,-	206 00 220 171
	Ø 250	8-teilig	194,-	209,-	302,-	325,-	497,-	535,-	206 00 250 171
	Ø 300	8-teilig	241,-	259,-	395,-	425,-	645,-	695,-	206 00 300 171
	200 × 200	8-teilig	194,-	209,-	376,-	405,-	580,-	625,-	206 00 201 171
	240 × 240	8-teilig	241,-	259,-	404,-	435,-	636,-	685,-	206 00 241 171
	210 × 150	6-teilig	185,-	199,-	302,-	325,-	478,-	515,-	206 00 212 171
	250 × 200	6-teilig	213,-	229,-	404,-	435,-	599,-	645,-	206 00 252 171

Sofortlieferprogramm (1–4 Arbeitstage ab Werk)

			Stoffqualität 2	Stoffqualität 4	Stoffqualität 5
rund	Ø 200 / Ø 220 / Ø 250 / Ø 300	ohne Volant	127 / 150 / 151 / 156 / 157 / 162	403 / 404 / 420 / 422 / 453 / 461	
quadratisch	200 × 200 / 240 × 240	ohne Volant	127 / 150 / 151 / 156 / 157 / 162	403 / 404 / 420 / 422 / 453 / 461	
rechteckig	210 × 150 / 250 × 200	ohne Volant	127 / 150 / 151 / 156 / 157 / 162	403 / 404 / 420 / 422 / 453 / 461	

¹⁵ Ab einer Bestellmenge von 10 Stück in der Stoffqualität 4, muss die Lieferzeit im Glatz Verkaufs-Innendienst angefragt werden.

Nenn-grösse	Seiten-abstand	Stock Ø	Grundfläche	Schliess-höhe	Durch-gangs-höhe	Gesamt-höhe	Durchgangs-höhe	Gesamthöhe	Fundament	Mindest-gewicht	Max. zul.
							Schirm--Schirmteil			für	Windg.
							teil geneigt	geneigt		Sockel	offen

Zubehör ALU-SMART

Zubehör	Zwingend notwendig	Verkaufspreise.		Bestellnummer
		MWST excl.	UVP MWST inkl.	
Schutzhülle aus beschichtetem, reissfestem Polyestergewebe				
Schutzhülle mit Stab und Reissverschluss		70,-	75,-	350 01 609 980
10 Stück Schutzhülle mit Stab und Reissverschluss		627,-	675,-	350 01 609 974
Elektro-Zubehör				
OSYRION Spot LED Akku-Licht, 2er Set, mit Fernbedienung, inkl. Ladegerät und Ladekabel		148,-	159,-	350 01 563 000
OSYRION Spot LED Akku-Licht, 4er Set, mit Fernbedienung, inkl. Ladegerät und Ladekabel		246,-	265,-	350 01 563 100

Befestigungen

	Zwingend notwendig	Verkaufspreise.		Bestellnummer
		MWST exkl.	UVP MWST inkl.	
Bodenhülsen				
Bodenhülse BT, Stahl verzinkt	Übergangsrohr BT	107,-	115,-	350 01 206 100
Mauerkonsolen				
Mauerkonsole Z, 180 mm, Stahl verzinkt	Standrohr Z	176,-	189,-	350 01 205 000
Sockel				
Betonsockel Z, 30 kg, Ø 47 × 8,5 cm	Standrohr Z	70,-	75,-	350 01 109 532
Betonsockel Z, 40 kg, Ø 60 × 8,5 cm	Standrohr Z	88,-	95,-	350 01 109 529
1 Palette (20 Stück) Betonsockel Z, 40 kg, Ø 60 × 8,5 cm	Standrohr Z	1.620,-	1.745,-	350 01 109 533
Stahlsockel Z, 40 kg, 58,5 × 58,5 × 2 cm, Stahl verzinkt	Standrohr Z	488,-	525,-	350 01 100 210
Rollensockel				
³ Rollensockelrahmen 45 kg, 50 × 50 × 12 cm, inkl. Abdeckung schwarz, mit Standrohr Ø 35 / 38–39 mm, Aluminium poliert, Rahmen ca. 13 kg	Gewichte-Set	385,-	415,-	350 01 102 300
Gewichte-Set zu Rollensockelrahmen 45 kg, 4 Stück, Beton (Gewichte-Set ca. 32 kg)		125,-	135,-	350 01 103 300
Schutzhülle, zu Rollensockel 45 kg		79,-	85,-	350 01 602 300
³ Granitsockel Z, 40 kg, 45 × 45 × 8 cm, Naturstein, mit Rollen und ausziehbarem Handgriff	Standrohr Z	200,-	215,-	350 01 109 465
³ Granitsockel Z, 55 kg, 55 × 55 × 9 cm, Naturstein, mit Rollen und ausziehbarem Handgriff	Standrohr Z	237,-	255,-	350 01 109 445
³ Rollensockel Z, 55 kg, 65 × 65 × 11 cm, Beton hell (ohne Decorplatte) NEU	Standrohr Z + Decorplatte	534,-	575,-	350 01 110 000
Decorplatte grau zu Rollensockel Z, 55 kg, Kunststoff NEU		88,-	95,-	350 01 110 110
Decorplatte anthrazit zu Rollensockel Z, 55 kg, Kunststoff NEU		88,-	95,-	350 01 110 120
Decorplatte sand zu Rollensockel Z, 55 kg, Kunststoff NEU		88,-	95,-	350 01 110 130
^{1,3} Rollensockel Z, 55 kg, 65 × 65 × 11 cm, Decor-Betonguss	Standrohr Z	636,-	685,-	350 01 102 900
^{1,3} 1 Palette (5 Stück) Rollensockel Z, 55 kg, 65 × 65 × 11 cm, Decor-Betonguss	Standrohr Z	3.022,-	3.255,-	350 01 102 950
Standrohre / Übergangsrohre				
Standrohr Z, Ø 35 / 38–39 mm, Stahl verzinkt		88,-	95,-	350 01 201 010
Standrohr Z, Ø 35 / 38–39 mm, Edelstahl 1.4301 / 304		148,-	159,-	350 01 201 100
Übergangsrohr BT Ø 35 / 38–39 mm, Stahl verzinkt		98,-	105,-	350 01 206 210
Diverse Befestigungsarten				
Rasendorn Z, 85 × 150 × 350 mm, Stahl verzinkt	Standrohr Z	88,-	95,-	350 01 205 400
Bride U für Tischblatt, Ø 31–40 mm, Edelstahl 1.4301 / 304, für waagrechten, flachen Handlauf, Vierkantprofil bis 120 mm		185,-	199,-	350 01 252 005

¹ solange Vorrat³ nur für glatte, fugenlose Oberflächenbeläge geeignet



Gestell: 6- oder 8-teilig, rund, quadratisch, rechteckig, Aluminium
 Oberstock profiliert 40 × 1.4 mm,
 Unterstock profiliert 45 × 1.5 mm
 Kurbelantrieb zum Öffnen und Schliessen
 Neigen mittels Drehgriff 32°, 360° Drehen mittels Klemmhebel
 Alle Bedienfunktionen auf Hüfthöhe
 Zubehör: Unterstock mit Höhenverstellung

Schirmbezug: Stoffqualität 4, 5
 Selbstspannend durch flexible Strebenenden
 Stoffecken sind mit Leder verstärkt

Volant: Nur ohne erhältlich

Schutzhülle: Ist optional bestellbar

Gestellfarbe: Matt weiss oder anthrazit pulverbeschichtetes Aluminium

TWIST, © Int. Patents pend.

Gestell Aluminium, matt weiss pulverbeschichtet

Nenngrösse ohne Volant	Anzahl Streben	Stoffqualität 2		Stoffqualität 4 ¹⁵ Farben 400–499		Stoffqualität 5 Farben 500–899		Bestellnummer Gestell matt weiss
		MWST exkl.	UVP MWST inkl.	MWST exkl.	UVP MWST inkl.	MWST exkl.	UVP MWST inkl.	
cm								
Ø 270	8-teilig			469,-	505,-	645,-	695,-	207 00 270 161
Ø 300	8-teilig			515,-	555,-	738,-	795,-	207 00 300 161
Ø 330	8-teilig			552,-	595,-	803,-	865,-	207 00 330 161
240 × 240	8-teilig			552,-	595,-	794,-	855,-	207 00 241 161
210 × 150	6-teilig			469,-	505,-	645,-	695,-	207 00 212 161
250 × 200	6-teilig			515,-	555,-	738,-	795,-	207 00 252 161

Gestell Aluminium, anthrazit pulverbeschichtet

Nenngrösse ohne Volant	Anzahl Streben	Stoffqualität 2		Stoffqualität 4 ¹⁵ Farben 400–499		Stoffqualität 5 Farben 500–899		Bestellnummer Gestell anthrazit
		MWST exkl.	UVP MWST inkl.	MWST exkl.	UVP MWST inkl.	MWST exkl.	UVP MWST inkl.	
cm								
Ø 270	8-teilig			469,-	505,-	645,-	695,-	207 00 270 301
Ø 300	8-teilig			515,-	555,-	738,-	795,-	207 00 300 301
Ø 330	8-teilig			552,-	595,-	803,-	865,-	207 00 330 301
240 × 240	8-teilig			552,-	595,-	794,-	855,-	207 00 241 301
210 × 150	6-teilig			469,-	505,-	645,-	695,-	207 00 212 301
250 × 200	6-teilig			515,-	555,-	738,-	795,-	207 00 252 301

Sofortlieferprogramm (1–4 Arbeitstage ab Werk)

	Nenngrösse	Anzahl Streben	Stoffqualität	Stoffqualität 4		Stoffqualität 5	
				Farben	Farben	Farben	Farben
rund	Ø 270 / Ø 300 / Ø 330	8-teilig	ohne Volant	403 / 404 / 420 / 422 / 453 / 461	403 / 404 / 420 / 422 / 453 / 461	403 / 404 / 420 / 422 / 453 / 461	403 / 404 / 420 / 422 / 453 / 461
quadratisch	240 × 240	8-teilig	ohne Volant	403 / 404 / 420 / 422 / 453 / 461	403 / 404 / 420 / 422 / 453 / 461	403 / 404 / 420 / 422 / 453 / 461	403 / 404 / 420 / 422 / 453 / 461
rechteckig	210 × 150 / 250 × 200	6-teilig	ohne Volant	403 / 404 / 420 / 422 / 453 / 461	403 / 404 / 420 / 422 / 453 / 461	403 / 404 / 420 / 422 / 453 / 461	403 / 404 / 420 / 422 / 453 / 461

¹⁵ Ab einer Bestellmenge von 10 Stück in der Stoffqualität 4, muss die Lieferzeit im Glatz Verkaufs-Innendienst angefragt werden.

Nenngrösse	Seitenabstand	Stock Ø	Grundfläche	Schliesshöhe	Kurbelhöhe	Durchgangshöhe / geneigt	Gesamthöhe / geneigt	Fundament	Mindestgewicht für Sockel	max. zul. Windg. offen
cm	cm	cm	m ²	cm	cm	cm	cm	cm	kg	km/h (Bft.)
A	AS	M	B	E	D	F/K	G/L	C		
Ø 270	250	4.5	5.2	100	90	205/130	235/275	50 × 50	40	55 (7)
Ø 300	275	4.5	6.4	90	90	205/120	240/280	60 × 60	40	50 (7)
Ø 330	305	4.5	7.7	75	90	205/115	240/290	60 × 60	55	45 (6)
240 × 240	-	4.5	5.8	70	90	205/135	240/265	50 × 50	40	45 (6)
210 × 150	-	4.5	3.2	105	90	205/160	230/245	50 × 50	30	55 (7)
250 × 200	-	4.5	5.0	80	90	205/150	240/255	50 × 50	40	45 (6)

Die angegebenen Masse sind gerechnete Mittelwerte und können am Produkt leicht abweichen (± 2% ± 5 cm).

Traditionsgemäss berechnet sich das Nennmass als doppelte Strebenlänge. Deshalb kann das Nennmass ausserhalb der angegebenen Toleranz liegen.

Die Höhenmasse basieren auf der Bodenhülse BT. Bei den Sockelvarianten weichen diese unerheblich ab. Ausgenommen Stahlssockel minus 5 cm.

Die maximal zulässigen Windgeschwindigkeiten gemäss Tabelle gelten für horizontal gestelltes Schirmteil und erfordern die fixe Verankerung im Boden.

Bei mehreren Schirmen ist ein Mindestabstand von 20 cm zwischen zwei Schirmen, sowie auch zu Wänden einzuhalten.

Zubehör

Schutzhülle aus beschichtetem, reissfestem Polyestergewebe

	Zwingend notwendig	Verkaufspreise		Bestellnummer
		MWST exkl.	UVP MWST inkl.	
Schutzhülle mit Stab und Reissverschluss		70,-	75,-	350 01 609 980
10 Stück Schutzhülle mit Stab und Reissverschluss		627,-	675,-	350 01 609 974

Elektro-Zubehör

OSYRION Spot LED Akku-Licht, 2er Set, mit Fernbedienung, inkl. Ladegerät und Ladekabel		148,-	159,-	350 01 563 000
OSYRION Spot LED Akku-Licht, 4er Set, mit Fernbedienung, inkl. Ladegerät und Ladekabel		246,-	265,-	350 01 563 100

Befestigungen

Bodenhülsen

Bodenhülse BT, Stahl verzinkt	Übergangrohr BT	107,-	115,-	350 01 206 100
-------------------------------	-----------------	-------	-------	----------------

Mauerkonsolen

Mauerkonsole Z, 180 mm, Stahl verzinkt	Standrohr Z	176,-	189,-	350 01 205 000
--	-------------	-------	-------	----------------

Sockel

Betonsockel Z, 30 kg, Ø 47 × 8,5 cm	Standrohr Z	70,-	75,-	350 01 109 532
Betonsockel Z, 40 kg, Ø 60 × 8,5 cm	Standrohr Z	88,-	95,-	350 01 109 529
1 Palette (20 Stück) Betonsockel Z, 40 kg, Ø 60 × 8,5 cm	Standrohr Z	1.620,-	1.745,-	350 01 109 533
Betonsockel Z, 55 kg, Ø 60 × 11 cm	Standrohr Z	116,-	125,-	350 01 109 528
1 Palette (20 Stück) Betonsockel Z, 55 kg, Ø 60 × 11 cm	Standrohr Z	2.159,-	2.325,-	350 01 109 534
Stahlsockel Z, 40 kg, 58,5 × 58,5 × 2 cm, Stahl verzinkt	Standrohr Z	488,-	525,-	350 01 100 210
Beschwerungsplatte 30 kg, 57,5 × 57,5 × 1,7 cm, Stahl verzinkt		339,-	365,-	350 01 100 310

Rollensockel

³ Granitsockel Z, 40 kg, 45 × 45 × 8 cm, Naturstein, mit Rollen und ausziehbarem Handgriff	Standrohr Z	200,-	215,-	350 01 109 465
³ Granitsockel Z, 55 kg, 55 × 55 × 9 cm, Naturstein, mit Rollen und ausziehbarem Handgriff	Standrohr Z	237,-	255,-	350 01 109 445
³ Rollensockel Z, 55 kg, 65 × 65 × 11 cm, Beton hell (ohne Decorplatte) NEU	Standrohr Z + Decorplatte	534,-	575,-	350 01 110 000
Decorplatte grau zu Rollensockel Z, 55 kg, Kunststoff NEU		88,-	95,-	350 01 110 110
Decorplatte anthrazit zu Rollensockel Z, 55 kg, Kunststoff NEU		88,-	95,-	350 01 110 120
Decorplatte sand zu Rollensockel Z, 55 kg, Kunststoff NEU		88,-	95,-	350 01 110 130
^{1,3} Rollensockel Z, 55 kg, 65 × 65 × 11 cm, Decor-Betonguss	Standrohr Z	636,-	685,-	350 01 102 900
^{1,3} 1 Palette (5 Stück) Rollensockel Z, 55 kg, 65 × 65 × 11 cm, Decor-Betonguss	Standrohr Z	3.022,-	3.255,-	350 01 102 950

Standrohre / Übergangrohre

Standrohr Z, Innenliegend, Ø 40 / 37 mm, Stahl verzinkt NEU		111,-	119,-	350 01 201 610
Übergangrohr BT, Innenliegend, Ø 40 / 37 mm, Stahl verzinkt, inkl. Abdeckung matt weiss NEU	NEU	138,-	149,-	350 01 201 816
Übergangrohr BT, Innenliegend, Ø 40 / 37 mm, Stahl verzinkt, inkl. Abdeckung anthrazit NEU	NEU	138,-	149,-	350 01 201 830

Unterstock

Unterstock mit Höhenverstellung bis 25 cm, matt weiss NEU		42,-	45,-	350 01 902 716
Unterstock mit Höhenverstellung bis 25 cm, anthrazit NEU		42,-	45,-	350 01 902 730

Diverse Befestigungsarten

Rasendorn Z, 85 × 150 × 350 mm, Stahl verzinkt	Standrohr Z	88,-	95,-	350 01 205 400
--	-------------	------	------	----------------

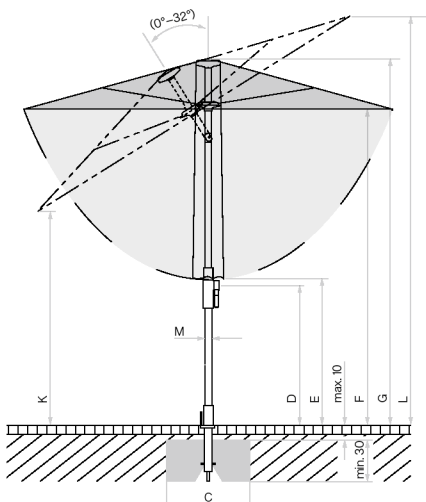

Looser Deckbelag max. 10 cm, Betondicke min. 30 cm (Frosttiefe beachten), Wasserabfluss gewährleisten.

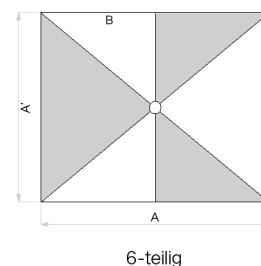
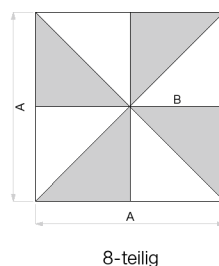
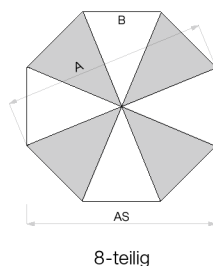

¹ solange Vorrat ³ nur für glatte, fugenlose Oberflächenbeläge geeignet

ALU-TWIST

Befestigung



Verwendungsort



Gestell: 6- oder 8-teilig, rund / quadratisch / rechteckig, Aluminium
Oberstock profiliert 38,4 × 1,2 mm,
Unterstock profiliert 39 × 1,5 mm
Kurbelantrieb zum Öffnen und Schliessen
Neigen mittels Drehgriff 32°

Gestellfarbe: Natureloxiertes Aluminium

Schirmbezug: Stoffqualität 2, 4
Selbstspannend durch flexible Strebenenden

Volant: Nur ohne erhältlich

Schutzhülle: Ist optional bestellbar

ALU-TWIST, © Int. Design reg.

Gestell Aluminium natureloxiert

	Nenngrösse ohne Volant	Anzahl Streben	Stoffqualität 2 Farben 127 / 150 / 151 / 156 / 157 / 162		Stoffqualität 4 ¹⁵ Farben 400–499		Stoffqualität 5 Farben 500–899		Bestellnummer Gestell natureloxiert
			MWST exkl.	UVP MWST inkl.	MWST exkl.	UVP MWST inkl.	MWST exkl.	UVP MWST inkl.	
○	cm								
	Ø 270	8-teilig	283,-	305,-	460,-	495,-	Preis auf Anfrage		204 00 270 171
	Ø 300	8-teilig	311,-	335,-	488,-	525,-	Preis auf Anfrage		204 00 300 171
	Ø 330	8-teilig	339,-	365,-	506,-	545,-	Preis auf Anfrage		204 00 330 171
□	240 × 240	8-teilig	339,-	365,-	534,-	575,-	Preis auf Anfrage		204 00 241 171
□	210 × 150	6-teilig	283,-	305,-	395,-	425,-	Preis auf Anfrage		204 00 213 171
	250 × 200	6-teilig	311,-	335,-	488,-	525,-	Preis auf Anfrage		204 00 253 171

Sofortlieferprogramm (1–4 Arbeitstage ab Werk)

			Stoffqualität 2	Stoffqualität 4
rund	Ø 270 / Ø 300 / Ø 330	ohne Volant	127 / 150 / 151 / 156 / 157 / 162	403 / 404 / 420 / 422 / 453 / 461
quadratisch	240 × 240	ohne Volant	127 / 150 / 151 / 156 / 157 / 162	403 / 404 / 420 / 422 / 453 / 461
rechteckig	210 × 150 / 250 × 200	ohne Volant	127 / 150 / 151 / 156 / 157 / 162	403 / 404 / 420 / 422 / 453 / 461

¹⁵ Ab einer Bestellmenge von 10 Stück in der Stoffqualität 4, muss die Lieferzeit im Glatz Verkaufs-Innendienst angefragt werden.

Nenngrösse	Seitenabstand	Stock Ø	Grundfläche	Schliesshöhe	Durchgangshöhe / geneigt	Gesamthöhe / geneigt	Fundament	Mindestgewicht für Sockel	max. zul. Windg. offen
cm	cm	cm	m ²	cm	cm	cm	cm	kg	km/h (Bft.)
A	AS	M	B	E	F/K	G/L	C		
Ø 270	250	3.9	5.2	110	205 / 140	260 / 275	50 × 50	40	55 (7)
Ø 300	275	3.9	6.4	105	205 / 130	265 / 275	60 × 60	40	50 (7)
Ø 330	305	3.9	7.7	95	205 / 125	275 / 285	60 × 60	55	45 (6)
240 × 240	-	3.9	5.8	75	205 / 145	255 / 265	50 × 50	40	45 (6)
210 × 150	-	3.9	3.2	105	205 / 160	245 / 255	50 × 50	30	55 (7)
250 × 200	-	3.9	5.0	85	205 / 150	260 / 270	50 × 50	40	45 (6)

Die angegebenen Masse sind gerechnete Mittelwerte und können am Produkt leicht abweichen ($\pm 2\% \pm 5$ cm).

Traditionsgemäss berechnet sich das Nennmass als doppelte Strebenlänge. Deshalb kann das Nennmass ausserhalb der angegebenen Toleranz liegen.

Die Höhenmasse basieren auf der Bodenhülse BT. Bei den Sockelvarianten weichen diese unerheblich ab. Ausgenommen Stahlsockel minus 5 cm.

Die maximal zulässigen Windgeschwindigkeiten gemäss Tabelle gelten für horizontal gestelltes Schirmteil und erfordern die fixe Verankerung im Boden.

Bei mehreren Schirmen ist ein Mindestabstand von 20 cm zwischen zwei Schirmen, sowie auch zu Wänden einzuhalten.

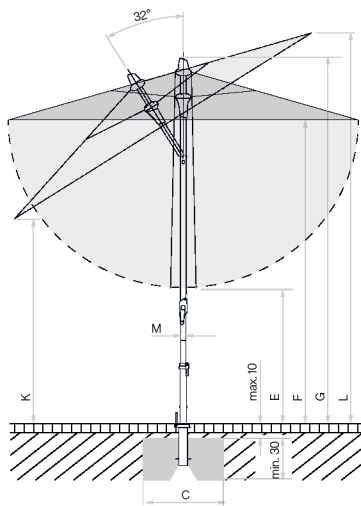

Looser Deckbelag max. 10 cm, Betondicke min. 30 cm (Frosttiefe beachten), Wasserabfluss gewährleisten.

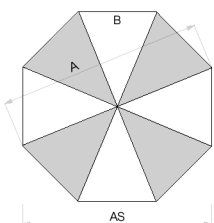

8-teilig

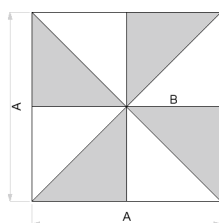

8-teilig

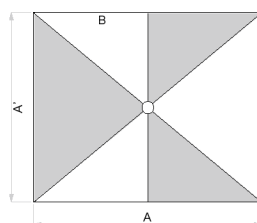

6-teilig

Zubehör ALU-TWIST

Zubehör	Zwingend notwendig	Verkaufspreise		Bestellnummer
		MWST exkl.	UVP MWST inkl.	
Schutzhülle aus beschichtetem, reissfestem Polyestergewebe				
Schutzhülle mit Stab und Reissverschluss		70,-	75,-	350 01 609 980
10 Stück Schutzhülle mit Stab und Reissverschluss		627,-	675,-	350 01 609 974
Elektro-Zubehör				
OSYRION Spot LED Akku-Licht, 2er Set, mit Fernbedienung, inkl. Ladegerät und Ladekabel		148,-	159,-	350 01 563 000
OSYRION Spot LED Akku-Licht, 4er Set, mit Fernbedienung, inkl. Ladegerät und Ladekabel		246,-	265,-	350 01 563 100

Befestigungen

	Zwingend notwendig	Verkaufspreise		Bestellnummer
		MWST exkl.	UVP MWST inkl.	
Bodenhülsen				
Bodenhülse BT, Stahl verzinkt	Übergangrohr BT	107,-	115,-	350 01 206 100
Mauerkonsolen				
Mauerkonsole Z, 180 mm, Stahl verzinkt	Standrohr Z	176,-	189,-	350 01 205 000
Sockel				
Betonsockel Z, 30 kg, Ø 47×8.5 cm	Standrohr Z	70,-	75,-	350 01 109 532
Betonsockel Z, 40 kg, Ø 60×8.5 cm	Standrohr Z	88,-	95,-	350 01 109 529
1 Palette (20 Stück) Betonsockel Z, 40 kg, Ø 60×8.5 cm	Standrohr Z	1.620,-	1.745,-	350 01 109 533
Betonsockel Z, 55 kg, Ø 60×11 cm	Standrohr Z	116,-	125,-	350 01 109 528
1 Palette (20 Stück) Betonsockel Z, 55 kg, Ø 60×11 cm	Standrohr Z	2.159,-	2.325,-	350 01 109 534
Stahlsockel Z, 40 kg, 58.5×58.5×2 cm, Stahl verzinkt	Standrohr Z	488,-	525,-	350 01 100 210
Beschwerungsplatte 30 kg, 57.5×57.5×1.7 cm, Stahl verzinkt		339,-	365,-	350 01 100 310
Rollensockel				
³ Rollensockelrahmen 45 kg, 50×50×12 cm, inkl. Abdeckung schwarz, mit Standrohr Ø 35 / 38–39 mm, Aluminium poliert, Rahmen ca. 13 kg	Gewichte-Set	385,-	415,-	350 01 102 300
Gewichte-Set zu Rollensockelrahmen 45 kg, 4 Stück, Beton (Gewichte-Set ca. 32 kg)		125,-	135,-	350 01 103 300
Schutzhülle, zu Rollensockel 45 kg		79,-	85,-	350 01 602 300
³ Granitsockel Z, 40 kg, 45×45×8 cm, Naturstein, mit Rollen und ausziehbarem Handgriff	Standrohr Z	200,-	215,-	350 01 109 465
³ Granitsockel Z, 55 kg, 55×55×9 cm, Naturstein, mit Rollen und ausziehbarem Handgriff	Standrohr Z	237,-	255,-	350 01 109 445
³ Rollensockel Z, 55 kg, 65×65×11 cm, Beton hell (ohne Decorplatte) NEU	Standrohr Z + Decorplatte	534,-	575,-	350 01 110 000
Decorplatte grau zu Rollensockel Z, 55 kg, Kunststoff NEU		88,-	95,-	350 01 110 110
Decorplatte anthrazit zu Rollensockel Z, 55 kg, Kunststoff NEU		88,-	95,-	350 01 110 120
Decorplatte sand zu Rollensockel Z, 55 kg, Kunststoff NEU		88,-	95,-	350 01 110 130
^{1,3} Rollensockel Z, 55 kg, 65×65×11 cm, Decor-Betonguss	Standrohr Z	636,-	685,-	350 01 102 900
^{1,3} 1 Palette (5 Stück) Rollensockel Z, 55 kg, 65×65×11 cm, Decor-Betonguss	Standrohr Z	3.022,-	3.255,-	350 01 102 950
Standrohre / Übergangsröhre				
Standrohr Z, Ø 35 / 38–39 mm, Stahl verzinkt		88,-	95,-	350 01 201 010
Standrohr Z, Ø 35 / 38–39 mm, Edelstahl 1.4301 / 304		148,-	159,-	350 01 201 100
Übergangrohr BT Ø 35 / 38–39 mm, Stahl verzinkt		98,-	105,-	350 01 206 210
Diverse Befestigungsarten				
Rasendorn Z, 85×150×350 mm, Stahl verzinkt	Standrohr Z	88,-	95,-	350 01 205 400
Bride U für Tischblatt, Ø 31–40 mm, Edelstahl 1.4301 / 304, für waagrechten, flachen Handlauf, Vierkantprofil bis 120 mm		185,-	199,-	350 01 252 005

¹ solange Vorrat³ nur für glatte, fugenlose Oberflächenbeläge geeignet



Gestell: 8-teilig, rund, quadratisch, rechteckig, Aluminium
 Mastprofil rund 55×2.5 mm
 Kurbelgehäuse, Tragarmführung, -kopf aus robustem Aluminium-Druckguss
 Schrauben und Nieten aus Edelstahl
 Kurbelantrieb zum Öffnen und Schliessen
 Kurbel zum beidseitigen stufenlosen Neigen vom Dach (45°)

Gestellfarbe: Natureloxiertes oder anthrazit pulverbeschichtetes Aluminium IGP 581TE71386A10 (RAL 7016)



Schirmbezug: Stoffqualität 2, 4, 5
 Selbstspannend durch flexible Strebenenden

Volant: Nur ohne erhältlich



Schutzhülle: Im Lieferumfang inbegriffen

SUNWING® Casa, © Int. Design reg.

Gestell Aluminium natureloxiert

	Nenngrösse ohne Volant	Anzahl Streben	Stoffqualität 4 ¹⁵ Farben 400–499		Stoffqualität 5 Farben 500–899		Bestellnummer Gestell natureloxiert
			MWST exkl.	UVP MWST inkl.	MWST exkl.	UVP MWST inkl.	
	cm						
	Ø 300	8-teilig	924,-	995,-	1.323,-	1.425,-	056 00 300 171
	Ø 330	8-teilig	1.017,-	1.095,-	1.453,-	1.565,-	056 00 330 171
	270×270	8-teilig	1.054,-	1.135,-	1.472,-	1.585,-	056 00 271 171
	300×240	8-teilig	1.054,-	1.135,-	1.472,-	1.585,-	056 00 302 171

Gestell Aluminium anthrazit pulverbeschichtet

	Nenngrösse ohne Volant	Anzahl Streben	Stoffqualität 2 Farben 150 ⁷ /151/157		Stoffqualität 4 ¹⁵ Farben 400–499		Stoffqualität 5 Farben 500–899		Bestellnummer Gestell anthrazit
			MWST exkl.	UVP MWST inkl.	MWST exkl.	UVP MWST inkl.	MWST exkl.	UVP MWST inkl.	
	cm								
	Ø 300	8-teilig	617,-	665,-	924,-	995,-	1.323,-	1.425,-	056 00 300 301
	Ø 330	8-teilig	710,-	765,-	1.017,-	1.095,-	1.453,-	1.565,-	056 00 330 301
	270×270	8-teilig	729,-	785,-	1.054,-	1.135,-	1.472,-	1.585,-	056 00 271 301
	300×240	8-teilig	729,-	785,-	1.054,-	1.135,-	1.472,-	1.585,-	056 00 302 301

Sofortlieferprogramm (1–4 Arbeitstage ab Werk)

			Stoffqualität 2	Stoffqualität 4	Stoffqualität 5
rund	Ø 300/Ø 330	ohne Volant	150 ⁷ /151/157	408/420/422/453/461	501/523/605/684/686
quadratisch	270×270	ohne Volant	150 ⁷ /151/157	408/420/422/453/461	501/523/605/684/686
rechteckig	300×240	ohne Volant	150 ⁷ /151/157	408/420/422/453/461	501/523/605/684/686

¹⁵ Ab einer Bestellmenge von 10 Stück in der Stoffqualität 4, muss die Lieferzeit im Glatz Verkaufs-Innendienst angefragt werden.

⁷ Wechsel von 150 Eggshell zu 158 Off white während der Saison.

Nenn- grösse	Seiten- abstand	Mast Ø	Grund- fläche	Kurbel- höhe	Schliess- höhe	Durch- gangshöhe	Gesamt- höhe	Höhe offen	Auskrag- ung hinten	Länge Tragarm	Fundament	Mindest- gewicht für Windg. Sockel	max. zul. für Windg. offen
cm	cm	cm	m ²	cm	cm	cm	cm	cm	cm	cm	cm	kg	km/h (Bft.)
A	AS	M	B	D ¹ /D ²	E	F	G ¹ /G ²	H	N	Z	C		
Ø 300	276	5.5	6.4	125 / 195	75	205	265 / 245	255	35	160	60×60	90	35 (5)
Ø 330	305	5.5	7.7	125 / 195	60	205	265 / 245	255	35	160	60×60	90	30 (5)
270×270	-	5.5	7.3	125 / 195	35	205	265 / 245	255	35	160	60×60	90	30 (5)
300×240	-	5.5	7.2	125 / 195	35	205	265 / 245	255	35	160	60×60	90	35 (5)

Die angegebenen Masse sind gerechnete Mittelwerte und können am Produkt leicht abweichen ($\pm 2\% \pm 5\text{ cm}$).

Die Höhenmasse basieren auf der Bodenhülse PX. Bei den Sockelvarianten weichen diese unerheblich ab.

Bei der Variante mit der Bodenhülse M4 und der Montageplatte M4/M8 reduzieren sich die angegebenen Höhenmasse um 12–13 cm.

Die maximal zulässigen Windgeschwindigkeiten gemäss Tabelle gelten für horizontal gestelltes Schirmteil und erfordern die fixe Verankerung im Boden.

Bei mehreren Schirmen ist ein Mindestabstand von 20 cm zwischen zwei Schirmen, sowie auch zu Wänden einzuhalten.

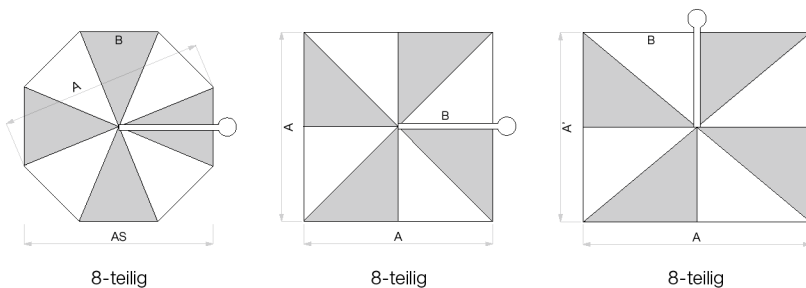
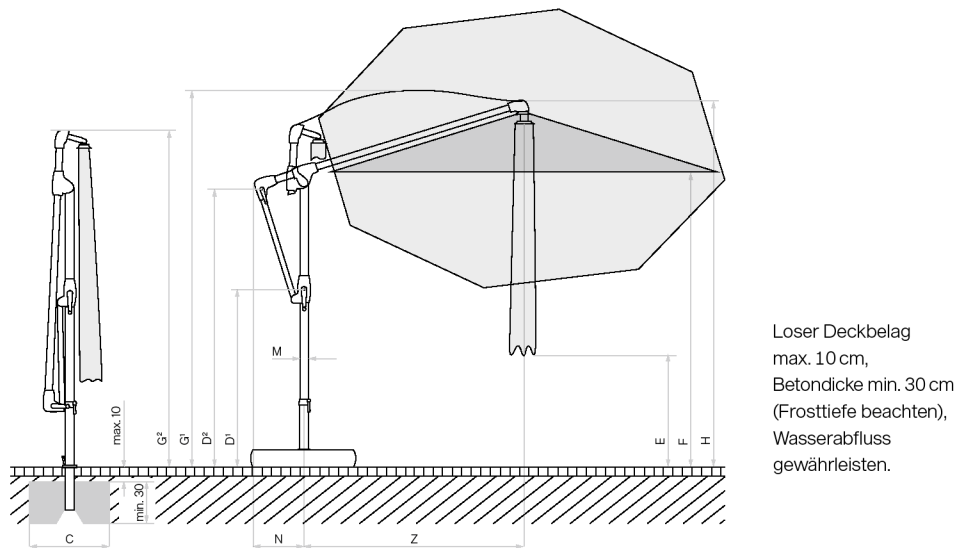

Zubehör

Zubehör	Zwingend notwendig	Verkaufspreise		Bestellnummer
		MWST excl.	UVP MWST inkl.	
Schutzhülle aus beschichtetem, reissfestem Polyestergewebe				
Schutzhülle mit Stab und Reissverschluss		88,-	95,-	350 01 609 702
5 Stück Schutzhülle mit Stab und Reissverschluss		404,-	435,-	350 01 609 703
Elektro-Zubehör				
OSYRION Spot LED Akku-Licht, 2er Set, mit Fernbedienung, inkl. Ladegerät und Ladekabel		148,-	159,-	350 01 563 000
OSYRION Spot LED Akku-Licht, 4er Set, mit Fernbedienung, inkl. Ladegerät und Ladekabel		246,-	265,-	350 01 563 100

Befestigungen

	Zwingend notwendig	Verkaufspreise		Bestellnummer
		MWST exkl.	UVP MWST inkl.	
Bodenhülsen				
Bodenhülse PX, Stahl verzinkt	Übergangrohr PX	107,-	115,-	350 01 207 001
Bodenhülse PX, Edelstahl 1.4301 / 304	Übergangrohr PX	218,-	235,-	350 01 207 011
Bodenhülse M4, Stahl verzinkt	Standrohr M4	185,-	199,-	350 01 226 510
Montageplatten				
Montageplatte M4 / M8, 30 × 30 × 1.5 cm, Stahl verzinkt	Standrohr M4	274,-	295,-	350 01 226 921
Montageplatte M4 spezial, für Aufbauhöhe 50–149 mm, Stahl verzinkt	Standrohr M4	924,-	995,-	350 01 226 932
Montageplatte M4 spezial, für Aufbauhöhe 150–350 mm, Stahl verzinkt	Standrohr M4	924,-	995,-	350 01 226 930
Montageplatte M4 für Isolationsböden, Aufbauhöhe nach Mass, Edelstahl 1.4301 / 304	Standrohr M4	Preis auf Anfrage		350 01 229 730
Mauerkonsolen				
Mauerkonsole M4, Ausladung von 480 mm, Stahl verzinkt	Standrohr M4	488,-	525,-	350 01 229 405
Sockel				
Betonsockel Z, 90 kg, Ø 75 × 11 cm	Standrohr Z	185,-	199,-	350 01 109 523
1 Palette (10 Stück) Betonsockel Z, 90 kg, Ø 75 × 11 cm	Standrohr Z	1.713,-	1.845,-	350 01 109 535
Granitsockel Z, 90 kg, 64 × 64 × 9 cm, Naturstein	Standrohr Z	265,-	285,-	350 01 109 515
Sockelrahmen M4, 120 kg, (für 8 Platten 40 × 40 × 4 cm), 91 × 91 × 11.5–15.5 cm, Stahl verzinkt, justier- und nivellierbar (Preis ohne Platten)	Standrohr M4	367,-	395,-	350 01 108 235
Platten-Set, 8 Stück, 40 × 40 × 4 cm, (ca. 110 kg), Beton		153,-	165,-	350 01 226 908
Platten-Set, 8 Stück, 40 × 40 × 4 cm, (ca. 115 kg), 4 Stück Beton, 4 Stück mit Granitoptik		274,-	295,-	350 01 226 909
Abdeckung zu M4-Sockel 120 kg, 96 × 96 × 11.5 cm, Kunststoff ABS beschichtet, Aluminium-eloxiert-Look		274,-	295,-	350 01 100 617
Abdeckung zu M4-Sockel 120 kg, 96 × 96 × 11.5 cm, Kunststoff ABS beschichtet, anthrazit		274,-	295,-	350 01 100 630
^{3,6} Rollen-Set zu Sockel M4 120 kg / 180 kg, (bis max. 240 kg), Ø 5 cm, H = 5.5 cm, Stahl verzinkt		116,-	125,-	350 01 100 500
Rollensockel				
³ Rollensockel Z, 90 kg, 80 × 80 × 11 cm, Beton hell (ohne Decorplatte) NEU	Standrohr Z + Decorplatte	775,-	835,-	350 01 110 200
Decorplatte grau zu Rollensockel Z, 90 kg, Kunststoff NEU		116,-	125,-	350 01 110 310
Decorplatte anthrazit zu Rollensockel Z, 90 kg, Kunststoff NEU		116,-	125,-	350 01 110 320
Decorplatte sand zu Rollensockel Z, 90 kg, Kunststoff NEU		116,-	125,-	350 01 110 330
^{1,3} Rollensockel Z, 90 kg, 80 × 80 × 12.5, Decor-Betonguss	Standrohr Z	877,-	945,-	350 01 102 800
^{1,3} 1 Palette (5 Stück) Rollensockel Z, 90 kg, 80 × 80 × 12.5 cm, Decor-Betonguss	Standrohr Z	4.127,-	4.445,-	350 01 102 850
³ Granitsockel M4, 120 kg, 90 × 90 × 17 cm, Naturstein mit Rollen	Standrohr M4	785,-	845,-	350 01 109 475
Standrohre / Übergangsröhre				
Standrohr Z, Ø 48 / 55 mm, Stahl verzinkt		98,-	105,-	350 01 201 210
Standrohr Z, Ø 48 / 55 mm, Stahl verzinkt, anthrazit pulverbeschichtet		98,-	105,-	350 01 201 282
Standrohr Z, Ø 48 / 55 mm, Edelstahl 1.4301 / 304		166,-	179,-	350 01 201 300
Standrohr M4, Ø 48 / 55 mm, Stahl verzinkt		88,-	95,-	350 01 200 035
Übergangrohr PX, Ø 48 / 55 mm, Stahl verzinkt		107,-	115,-	350 01 206 001
Übergangrohr PX, Ø 48 / 55 mm, Stahl verzinkt, anthrazit pulverbeschichtet		107,-	115,-	350 01 206 082
Übergangrohr PX, Ø 48 / 55 mm, Edelstahl 1.4301 / 304		166,-	179,-	350 01 206 011

¹ solange Vorrat³ nur für glatte, fugenlose Oberflächenbeläge geeignet⁶ Nicht geeignet mit Abdeckung zu M4-Sockel



Gestell: 8-teilig, rund, quadratisch, rechteckig, Aluminium
 Mastprofil oval 66 × 95 × 3 mm
 Kurbelgehäuse, Wagen, Tragarmführung und -kopf aus Aluminium-Druckguss
 Schrauben und Nieten aus Edelstahl
 Kurbelantrieb zum Öffnen und Schliessen
 Dachneigung beidseitig bis 54° mittels Lenkstange
 Inkl. kugelgelagertem Drehfuss M4, Stahlguss pulverbeschichtet

Gestellfarbe: Aluminium natureloxiert oder anthrazit pulverbeschichtet
 IGP 581TE71386A10 (RAL 7016)

Schirmbezug: Stoffqualität 2, 4, 5
 Selbstspannend durch flexible Strebenenden

Volant: Nur ohne erhältlich

Schutzhülle: Im Lieferumfang inbegriffen

SOMBRANO® S⁺; Int. Patents reg. © Int. Design reg.

Gestell Aluminium natureloxiert

	Nenngrösse ohne Volant	Anzahl Streben	Stoffqualität 4 ¹⁵ Farben 400–499		Stoffqualität 5 Farben 500–899		Bestellnummer Gestell natureloxiert
			MWST exkl.	UVP MWST inkl.	MWST exkl.	UVP MWST inkl.	
	cm						
	Ø 350	8-teilig	1.620,-	1.745,-	2.261,-	2.435,-	085 00 350 171
	Ø 400	8-teilig	2.112,-	2.275,-	2.846,-	3.065,-	085 00 400 171
	300 × 300	8-teilig	1.843,-	1.985,-	2.456,-	2.645,-	085 00 310 171
	350 × 350	8-teilig	2.159,-	2.325,-	2.948,-	3.175,-	085 00 351 171
	400 × 300	8-teilig	2.159,-	2.325,-	2.948,-	3.175,-	085 00 402 171

Gestell Aluminium anthrazit pulverbeschichtet

	Nenngrösse ohne Volant	Anzahl Streben	Stoffqualität 2 Farben 150/157		Stoffqualität 4 ¹⁵ Farben 400–499		Stoffqualität 5 Farben 500–899		Bestellnummer Gestell anthrazit
			MWST exkl.	UVP MWST inkl.	MWST exkl.	UVP MWST inkl.	MWST exkl.	UVP MWST inkl.	
	cm								
	Ø 350	8-teilig	1.351,-	1.455,-	1.620,-	1.745,-	2.261,-	2.435,-	085 00 350 301
	Ø 400	8-teilig	1.667,-	1.795,-	2.112,-	2.275,-	2.846,-	3.065,-	085 00 400 301
	300 × 300	8-teilig	1.472,-	1.585,-	1.843,-	1.985,-	2.456,-	2.645,-	085 00 310 301
	350 × 350	8-teilig	1.760,-	1.895,-	2.159,-	2.325,-	2.948,-	3.175,-	085 00 351 301
	400 × 300	8-teilig	1.760,-	1.895,-	2.159,-	2.325,-	2.948,-	3.175,-	085 00 402 301

Sofortlieferprogramm (1–4 Arbeitstage ab Werk)

			Stoffqualität 2	Stoffqualität 4	Stoffqualität 5
rund	Ø 350/Ø 400	ohne Volant	150 / 157	408 / 420 / 422 / 453 / 461	501 / 523 / 605 / 684 / 686
quadratisch	300 × 300 / 350 × 350	ohne Volant	150 / 157	408 / 420 / 422 / 453 / 461	501 / 523 / 605 / 684 / 686
rechteckig	400 × 300	ohne Volant	150 / 157	408 / 420 / 422 / 453 / 461	501 / 523 / 605 / 684 / 686

¹⁵ Ab einer Bestellmenge von 10 Stück in der Stoffqualität 4, muss die Lieferzeit im Glatz Verkaufs-Innendienst angefragt werden.

Nenn- grösse	Seiten- abstand	Mast Ø	Grund- fläche	Kurbel- höhe	Schliess- höhe	Durch- gangs- höhe	Toleranz Durch- gangshöhe	Gesamt- höhe/offen	Masthöhe	Auskra- gung hinten	Länge Tragarm	Funda- ment	Mindest- gewicht für Sockel offen	max. zul. Windg. offen
cm	cm	cm	m ²	cm	cm	cm	cm	cm	cm	cm	cm	cm	kg	km/h (Bft.)
A	AS	M ¹	B	D	E	F		G ¹ /G ²	M ²	N	Z	C		
Ø 350	325	6.6×9.5	9.6	69	90	205	9.1	285/285	275	33	165	60×60	120	45 (6)
Ø 400	370	6.6×9.5	12.6	69	85	210	9.2	300/295	275	33	185	60×60	180	35 (5)
300×300	-	6.6×9.5	9	69	55	215	9.3	285/285	275	33	165	60×60	120	45 (6)
350×350	-	6.6×9.5	12.2	69	40	215	9.3	300/295	275	33	185	60×60	180	35 (5)
400×300	-	6.6×9.5	12	69	35	210	9.2	300/295	275	33	185	60×60	180	35 (5)

Die angegebenen Masse sind gerechnete Mittelwerte und können am Produkt leicht abweichen ($\pm 2\% \pm 5\text{ cm}$).

Die Höhenmasse basieren auf der Bodenhülse M4. Beim Sockel M4, 120 kg weichen diese um plus 11.5 cm und beim Sockel M4, 180 kg um plus 15.5 cm ab.

Die maximal zulässigen Windgeschwindigkeiten gemäss Tabelle gelten für horizontal gestelltes Schirmteil und erfordern die fixe Verankerung im Boden.

Bei mehreren Schirmen ist ein Mindestabstand von 20 cm zwischen zwei Schirmen, sowie auch zu Wänden einzuhalten.

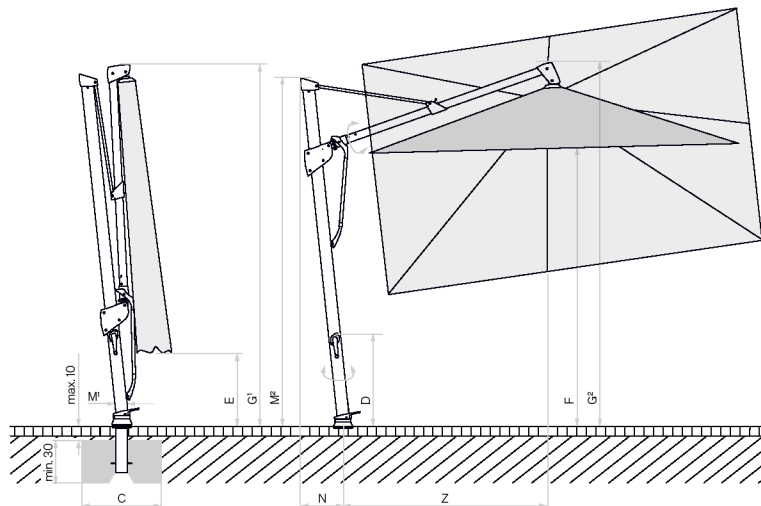

Looser Deckbelag max. 10 cm,
Betondicke min. 30 cm (Frosttiefe beachten),
Wasserabfluss gewährleisten.

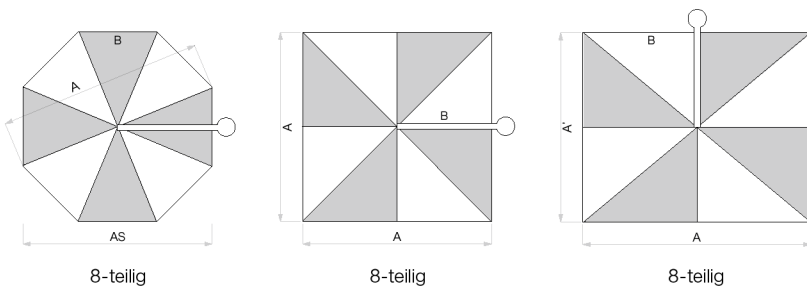

Zubehör	Zwingend notwendig	Verkaufspreise		Bestellnummer
		MWST excl.	UVP MWST inkl.	
Schutzhülle aus beschichtetem, reissfestem Polyestergewebe				
Schutzhülle mit Stab und Reissverschluss zu Sombrano, Ø 350, 300 × 300		98,-	105,-	350 01 221 492
5 Stück Schutzhülle mit Stab und Reissverschluss zu Sombrano, Ø 350, 300 × 300		450,-	485,-	350 01 221 493
Schutzhülle mit Stab und Reissverschluss zu Sombrano, Ø 400, 400 × 300, 350 × 350		98,-	105,-	350 01 221 502
5 Stück Schutzhülle mit Stab und Reissverschluss zu Sombrano, Ø 400, 400 × 300, 350 × 350		450,-	485,-	350 01 221 503
Elektro-Zubehör				
OSYRION Spot LED Akku-Licht, 2er Set, mit Fernbedienung, inkl. Ladegerät und Ladekabel		148,-	159,-	350 01 563 000
OSYRION Spot LED Akku-Licht, 4er Set, mit Fernbedienung, inkl. Ladegerät und Ladekabel		246,-	265,-	350 01 563 100

Befestigungen

	Zwingend notwendig	Verkaufspreise		Bestellnummer
		MWST excl.	UVP MWST inkl.	
Bodenhülsen				
Bodenhülse M4, Stahl verzinkt		185,-	199,-	350 01 226 510
Montageplatten				
Montageplatte M4/M8, 30×30×1.5 cm, Stahl verzinkt		274,-	295,-	350 01 226 921
Montageplatte M4 spezial, für Aufbauhöhe 50–149 mm, Stahl verzinkt		924,-	995,-	350 01 226 932
Montageplatte M4 spezial, für Aufbauhöhe 150–350 mm, Stahl verzinkt		924,-	995,-	350 01 226 930
Montageplatte M4 für Isolationsböden, Aufbauhöhe nach Mass, Edelstahl 1.4301/304		Preis auf Anfrage		350 01 229 730
Mauerkonsolen				
Mauerkonsole M4, Ausladung von 480 mm, Stahl verzinkt		488,-	525,-	350 01 229 405
Mauerkonsole M4, Ausladung von 100 mm, Stahl verzinkt		385,-	415,-	350 01 229 410
Sockel				
Sockelrahmen M4, 120 kg, (für 8 Platten 40×40×4 cm), 91×91×11.5–15.5 cm, Stahl verzinkt, justier- und nivellierbar (Preis ohne Platten)		367,-	395,-	350 01 108 235
Platten-Set, 8 Stück, 40×40×4 cm, (ca. 110 kg), Beton		153,-	165,-	350 01 226 908
Platten-Set, 8 Stück, 40×40×4 cm, (ca. 115 kg), 4 Stück Beton, 4 Stück mit Granitoptik		274,-	295,-	350 01 226 909
Abdeckung zu M4-Sockel 120 kg, 96×96×11.5 cm, Kunststoff ABS beschichtet, Aluminium-eloxiert-Look		274,-	295,-	350 01 100 617
Abdeckung zu M4-Sockel 120 kg, 96×96×11.5 cm, Kunststoff ABS beschichtet, anthrazit		274,-	295,-	350 01 100 630
Sockelrahmen M4, 180 kg, (für 12 Platten 40×40×4 cm), 91×91×15.5–19.5 cm, Stahl verzinkt, justier- und nivellierbar (Preis ohne Platten)		423,-	455,-	350 01 108 335
Platten-Set, 12 Stück, 40×40×4 cm, (ca. 165 kg), Beton		237,-	255,-	350 01 226 907
Platten-Set, 12 Stück, 40×40×4 cm, (ca. 170 kg), 8 Stück Beton, 4 Stück mit Granitoptik		348,-	375,-	350 01 226 906
Abdeckung zu M4-Sockel 180 kg, 96×96×15 cm, Kunststoff ABS beschichtet, Aluminium-eloxiert-Look		320,-	345,-	350 01 100 717
Abdeckung zu M4-Sockel 180 kg, 96×96×15 cm, Kunststoff ABS beschichtet, anthrazit		320,-	345,-	350 01 100 730
^{3,6} Rollen-Set zu Sockel M4 120 kg / 180 kg, (bis max. 240 kg), Ø 5 cm, H= 5.5 cm, Stahl verzinkt		116,-	125,-	350 01 100 500
Rollensockel				
³ Rollensockelrahmen M4, 120 kg, 80×80×14.6 cm, Stahl verzinkt, matt weiss, Rahmen ca. 30 kg (ohne Decorplatte) NEU	Gewichte-Set + Decorplatte	887,-	955,-	350 01 110 410
³ Rollensockelrahmen M4, 120 kg, 80×80×14.6 cm, Stahl verzinkt, anthrazit, Rahmen ca. 30 kg (ohne Decorplatte) NEU	Gewichte-Set + Decorplatte	887,-	955,-	350 01 110 420
Gewichte-Set zu Rollensockelrahmen M4, 120 kg, 4 Stück, Beton, (Gewichte-Set ca. 90 kg) NEU		209,-	225,-	350 01 110 500
Decorplatte grau zu Rollensockel M4, 120 kg, Kunststoff NEU		153,-	165,-	350 01 110 610
Decorplatte anthrazit zu Rollensockel M4, 120 kg, Kunststoff NEU		153,-	165,-	350 01 110 620
Decorplatte sand zu Rollensockel M4, 120 kg, Kunststoff NEU		153,-	165,-	350 01 110 630
³ Granitsockel M4, 120 kg, 90×90×17 cm, Naturstein mit Rollen		785,-	845,-	350 01 109 475
^{1,3} Rollensockelrahmen M4, 150 kg, 80×80×14 cm, Stahl verzinkt		1.128,-	1.215,-	350 01 103 000
¹ Gewichte-Set Decor-Betonguss, 4 Stück 25101104500 (ca. 125 kg) zu 350 01 103 000		339,-	365,-	350 01 103 100
³ Rollensockelrahmen M4, 180 kg, 94×94×14.6 cm, Stahl verzinkt, matt weiss, Rahmen ca. 30 kg (ohne Decorplatte) NEU	Gewichte-Set + Decorplatte	1.063,-	1.145,-	350 01 110 710
³ Rollensockelrahmen M4, 180 kg, 94×94×14.6 cm, Stahl verzinkt, anthrazit, Rahmen ca. 30 kg (ohne Decorplatte) NEU	Gewichte-Set + Decorplatte	1.063,-	1.145,-	350 01 110 720
Gewichte-Set zu Rollensockelrahmen M4, 180 kg, 4 Stück, Beton, (Gewichte-Set ca. 150 kg) NEU		268,-	289,-	350 01 110 800
Decorplatte grau zu Rollensockel M4, 180 kg, Kunststoff NEU		176,-	189,-	350 01 110 910
Decorplatte anthrazit zu Rollensockel M4, 180 kg, Kunststoff NEU		176,-	189,-	350 01 110 920
Decorplatte sand zu Rollensockel M4, 180 kg, Kunststoff NEU		176,-	189,-	350 01 110 930

¹ solange Vorrat³ nur für glatte, fugenlose Oberflächenbeläge geeignet⁶ Nicht geeignet mit Abdeckung zu M4-Sockel

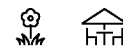
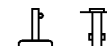



Gestell: 10-teilig, rund, rechteckig, Aluminium
 Profilierter Mast Ø 67 mm
 Schirmstreben aus vergütetem Federstahl, verzinkt und pulverbeschichtet, hellgrau
 Mit eingebauter Gasdruckfeder (Hub 50cm) zur Höhenverstellung
 Schalentteile aus glasfaserverstärktem Kunststoff
 Führungen aus Teflon-modifiziertem Hochleistungskunststoff
 Kurbelantrieb zum Öffnen und Schliessen
 Kugelgelenk aus harteloxiertem Aluminium für Neigung des Schirmes 90° in alle Richtungen
 360° stufenlos drehbar



Gestellfarbe: Mast und Tragarm aus Aluminium natureloxiert oder anthrazit pulverbeschichtet
Schirmbezug: Stoffqualität 5
Volant: Mit oder ohne erhältlich
Schutzhülle: Im Lieferumfang inbegriffen

PENDALEX® P+, Int. Patents reg. © Int. Design reg.

Gestell Aluminium natureloxiert, ohne oder mit Volant

	Nenngrösse	Anzahl Streben	Stoffqualität 5 Farben 500–899		Bestellnummer ohne Volant	Bestellnummer mit Volant
			MWST exkl.	UVP MWST inkl.		
	cm					
	Ø 300	10-teilig	2.827,-	3.045,-	014 00 300 171	014 00 300 170
	Ø 325	10-teilig	2.948,-	3.175,-	014 00 325 171	014 00 325 170
	Ø 350	10-teilig	3.097,-	3.335,-	014 00 350 171	014 00 350 170
	285×230	10-teilig	2.948,-	3.175,-	014 00 285 171	014 00 285 170

Gestell Aluminium anthrazit pulverbeschichtet, ohne oder mit Volant

	Nenngrösse	Anzahl Streben	Stoffqualität 5 Farben 500–899		Bestellnummer ohne Volant	Bestellnummer mit Volant
			MWST exkl.	UVP MWST inkl.		
	cm					
	Ø 300	10-teilig	2.827,-	3.045,-	014 00 300 301	014 00 300 300
	Ø 325	10-teilig	2.948,-	3.175,-	014 00 325 301	014 00 325 300
	Ø 350	10-teilig	3.097,-	3.335,-	014 00 350 301	014 00 350 300
	285×230	10-teilig	2.948,-	3.175,-	014 00 285 301	014 00 285 300

Sofortlieferprogramm (1–4 Arbeitstage ab Werk)

			Stoffqualität 5
rund	Ø 325 / Ø 350	ohne Volant	501/523/605/684/686
rechteckig	285×230	ohne Volant	501/523/605/684/686

Nenn- grösse	Seiten- abstand	Mast Ø	Grund- fläche	Kurbel- höhe	Schliess- höhe/ mit Volant	Durchgangs- höhe/ mit Volant	Gesamt- höhe	Masthöhe	Auskra- gung hinten	Länge Tragarm	Funda- ment	Mindestge- wicht für Sockel	max. zul. Windg. offen
cm	cm	cm	m ²	cm	cm	cm	cm	cm	cm	cm	cm	kg	km/h (Bft.)
A	AS	M ¹	B	I	E ¹ /E ²	F ¹ /F ²	G	M ²	N	Z	C		
Ø 300	286	6.7	7.1	146...196	61...111/ 43...93	175...225/ 157...207	235...285	167...217	17...103	89...175	60×60	90	20(4)
Ø 325	310	6.7	8.3	146...196	48...98/ 30...80	175...225/ 157...207	235...285	167...217	17...103	89...175	60×60	120	20(4)
Ø 350	335	6.7	9.6	146...196	36...86/ 18...68	175...225/ 157...207	235...285	167...217	17...103	89...175	60×60	120	20(4)
285×230	-	6.7	6.6	146...196	36...86/ 18...68	175...225/ 157...207	235...285	167...217	17...103	89...175	60×60	90	20(4)

Die angegebenen Masse sind gerechnete Mittelwerte und können am Produkt leicht abweichen ($\pm 2\% \pm 5$ cm).

Die Höhenmasse basieren auf der Bodenhülse PX, ohne Volant. Bei den Sockelvarianten weichen diese unerheblich ab.

Bei den Varianten mit der Bodenhülse M4 und Montageplatte M4/M8 reduzieren sich die angegebenen Höhenmasse um 9.5–10.5 cm.

Die maximal zulässigen Windgeschwindigkeiten gemäss Tabelle gelten für horizontal gestelltes Schirmteil und erfordern die fixe Verankerung im Boden.

Bei mehreren Schirmen ist ein Mindestabstand von 20 cm zwischen zwei Schirmen, sowie auch zu Wänden einzuhalten.

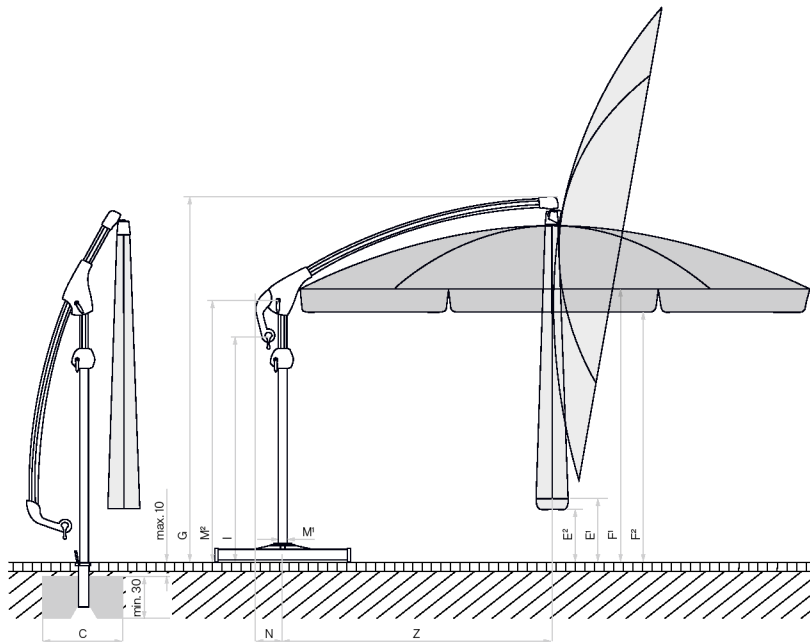

Loser Deckbelag max. 10 cm, Betondicke
min. 30 cm (Frosttiefe beachten), Wasserabfluss
gewährleisten.

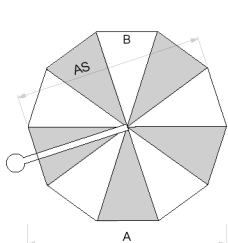

10-teilig

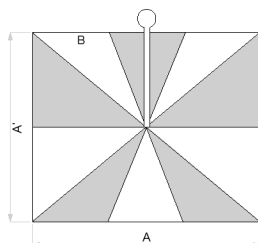

10-teilig

Zubehör

Zubehör	Zwingend notwendig	Verkaufspreise		Bestellnummer
		MWST excl.	UVP MWST inkl.	
Schutzhülle aus beschichtetem, reissfestem Polyestergerewebe				
Schutzhülle mit Stab und Reissverschluss		98,-	105,-	350 01 609 931

Elektro-Zubehör

OSYRION Spot LED Akku-Licht, 2er Set, mit Fernbedienung, inkl. Ladegerät und Ladekabel		148,-	159,-	350 01 563 000
OSYRION Spot LED Akku-Licht, 4er Set, mit Fernbedienung, inkl. Ladegerät und Ladekabel		246,-	265,-	350 01 563 100

Befestigungen

Bodenhülsen

Bodenhülse PX, Stahl verzinkt	Übergangrohr PX	107,-	115,-	350 01 207 001
Bodenhülse PX, Edelstahl 1.4301 / 304	Übergangrohr PX	218,-	235,-	350 01 207 011
Bodenhülse M4, Stahl verzinkt	Standrohr M4	185,-	199,-	350 01 226 510

Montageplatten

Montageplatte M4 / M8, 30 × 30 × 1.5 cm, Stahl verzinkt	Standrohr M4	274,-	295,-	350 01 226 921
Montageplatte M4 spezial, für Aufbauhöhe 50–149 mm, Stahl verzinkt	Standrohr M4	924,-	995,-	350 01 226 932
Montageplatte M4 spezial, für Aufbauhöhe 150–350 mm, Stahl verzinkt	Standrohr M4	924,-	995,-	350 01 226 930
Montageplatte M4 für Isolationsböden, Aufbauhöhe nach Mass, Edelstahl 1.4301 / 304	Standrohr M4	Preis auf Anfrage		350 01 229 730

Mauerkonsolen

Mauerkonsole M4, Ausladung von 480 mm, Stahl verzinkt	Standrohr M4	488,-	525,-	350 01 229 405
Mauerkonsole M4, Ausladung von 100 mm, Stahl verzinkt	Standrohr M4	385,-	415,-	350 01 229 410

Befestigungen

	Zwingend notwendig	Verkaufspreise		Bestellnummer
		MWST excl.	UVP MWST inkl.	
Sockel				
Betonsockel Z, 90 kg, Ø 75 × 11 cm	Standrohr Z	185,-	199,-	350 01 109 523
1 Palette (10 Stück) Betonsockel Z, 90 kg, Ø 75 × 11 cm	Standrohr Z	1.713,-	1.845,-	350 01 109 535
Granitsockel Z, 90 kg, 64 × 64 × 9 cm, Naturstein	Standrohr Z	265,-	285,-	350 01 109 515
Sockelrahmen M4, 120 kg, (für 8 Platten 40 × 40 × 4 cm), 91 × 91 × 11.5–15.5 cm, Stahl verzinkt, justier- und nivellierbar (Preis ohne Platten)	Standrohr M4	367,-	395,-	350 01 108 235
Platten-Set, 8 Stück, 40 × 40 × 4 cm, (ca. 110 kg), Beton		153,-	165,-	350 01 226 908
Platten-Set, 8 Stück, 40 × 40 × 4 cm, (ca. 115 kg), 4 Stück Beton, 4 Stück mit Granitoptik		274,-	295,-	350 01 226 909
Abdeckung zu M4-Sockel 120 kg, 96 × 96 × 11.5 cm, Kunststoff ABS beschichtet, Aluminium-eloxiert-Look		274,-	295,-	350 01 100 617
Abdeckung zu M4-Sockel 120 kg, 96 × 96 × 11.5 cm, Kunststoff ABS beschichtet, anthrazit		274,-	295,-	350 01 100 630
^{3,6} Rollen-Set zu Sockel M4 120 kg / 180 kg, (bis max. 240 kg), Ø 5 cm, H= 5.5 cm, Stahl verzinkt		116,-	125,-	350 01 100 500
Rollensockel				
³ Rollensockel Z, 90 kg, 80 × 80 × 11 cm, Beton hell (ohne Decorplatte) NEU	Standrohr Z + Decorplatte	775,-	835,-	350 01 110 200
Decorplatte grau zu Rollensockel Z, 90 kg, Kunststoff NEU		116,-	125,-	350 01 110 310
Decorplatte anthrazit zu Rollensockel Z, 90 kg, Kunststoff NEU		116,-	125,-	350 01 110 320
Decorplatte sand zu Rollensockel Z, 90 kg, Kunststoff NEU		116,-	125,-	350 01 110 330
^{1,3} Rollensockel Z, 90 kg, 80 × 80 × 12.5 cm, Decor-Betonguss	Standrohr Z	877,-	945,-	350 01 102 800
^{1,3} 1 Palette (5 Stück) Rollensockel Z, 90 kg, 80 × 80 × 12.5 cm, Decor-Betonguss	Standrohr Z	4.127,-	4.445,-	350 01 102 850
³ Rollensockelrahmen M4, 120 kg, 80 × 80 × 14.6 cm, Stahl verzinkt, matt weiss, Rahmen ca. 30 kg (ohne Decorplatte) NEU	Gewichte-Set + Standrohr M4 + Decorplatte	887,-	955,-	350 01 110 410
³ Rollensockelrahmen M4, 120 kg, 80 × 80 × 14.6 cm, Stahl verzinkt, anthrazit, Rahmen ca. 30 kg (ohne Decorplatte) NEU	Gewichte-Set + Standrohr M4 + Decorplatte	887,-	955,-	350 01 110 420
Gewichte-Set zu Rollensockelrahmen M4, 120 kg, 4 Stück, Beton, (Gewichte-Set ca. 90 kg) NEU		209,-	225,-	350 01 110 500
Decorplatte grau zu Rollensockel M4, 120 kg, Kunststoff NEU		153,-	165,-	350 01 110 610
Decorplatte anthrazit zu Rollensockel M4, 120 kg, Kunststoff NEU		153,-	165,-	350 01 110 620
Decorplatte sand zu Rollensockel M4, 120 kg, Kunststoff NEU		153,-	165,-	350 01 110 630
³ Granitsockel M4, 120 kg, 90 × 90 × 17 cm, Naturstein mit Rollen	Standrohr M4	785,-	845,-	350 01 109 475
^{1,3} Rollensockelrahmen M4, 150 kg, 80 × 80 × 14 cm, Stahl verzinkt	Standrohr M4	1.128,-	1.215,-	350 01 103 000
¹ Gewichte-Set Decor-Betonguss, 4 Stück 25101104500 (ca. 125 kg) zu 350 01 103 000		339,-	365,-	350 01 103 100
Standrohre / Übergangsröhre				
Standrohr Z, P+, Stahl verzinkt		98,-	105,-	350 01 201 400
Standrohr Z, P+, Edelstahl 1.4301 / 304		166,-	179,-	350 01 201 500
Standrohr M4, P+, Stahl verzinkt		98,-	105,-	350 01 200 235
¹ Standrohr M4, P+, Stahl graphitgrau		98,-	105,-	350 01 200 232
Übergangsröhr PX, P+, Stahl verzinkt, natureloxiert		116,-	125,-	350 01 206 050
Übergangsröhr PX, P+, Stahl verzinkt, anthrazit (für Gestell anthrazit)		116,-	125,-	350 01 206 040
Übergangsröhr PX, P+, Edelstahl 1.4301 / 304, natureloxiert		200,-	215,-	350 01 206 020
Übergangsröhr PX, P+, Edelstahl 1.4301 / 304, anthrazit (für Gestell anthrazit)		200,-	215,-	350 01 206 030

¹ solange Vorrat³ nur für glatte, fugenlose Oberflächenbeläge geeignet⁶ Nicht geeignet mit Abdeckung zu M4-Sockel



Gestell: 8-teilig, quadratisch, Eukalyptusholz
 Mast: Hochwertig lackiertes Eukalyptusholz, mit stabilisierendem Aluminiumkern
 Streben aus Eukalyptusholz
 Edelstahl- und Aluminiumkomponenten silber pulverbeschichtet
 Kurbelantrieb zum Öffnen und Schliessen (abnehmbare Kurbel)
 Schirmdach gegen Mast neigbar 360° drehbar mit Arretierhebel am Mast

Gestellfarbe: Farblos lackiertes Eukalyptusholz

Schirmbezug: Stoffqualität 5

Volant: Nur ohne erhältlich

Schutzhülle: Im Lieferumfang inbegriffen

Standrohr: Im Lieferumfang inbegriffen

Wichtig: Holz ist ein Naturprodukt und sollte deshalb nicht längere Zeit dem Regen ausgesetzt sein. Zu viel Feuchtigkeit kann zu Verfärbungen des Holzes führen. Dies ist kein Reklamationsgrund. Zur Pflege das Holz gelegentlich mit einem passenden Lack nachlackieren.

AURA, © Int. Design reg.

Gestell Eukalyptusholz, farblos lackiert

	Nenngrösse ohne Volant	Anzahl Streben	Stoffqualität 5 Farben 500–899		Bestellnummer Gestell Eukalyptusholz
			MWST exkl.	UVP MWST inkl.	
<input type="checkbox"/>	cm				
	350 × 350	8-teilig	4.619,-	4.975,-	111 00 351 751
	400 × 400	8-teilig	5.130,-	5.525,-	111 00 401 751

Sofortlieferprogramm (1–4 Arbeitstage ab Werk)

			Stoffqualität 5
quadratisch	350 × 350 / 400 × 400	ohne Volant	523

Nenngrösse	Seitenabstand	Mast Ø	Grundfläche	Schliesshöhe	Durchgangshöhe	Gesamthöhe/offen	Kurbelhöhe	Masthöhe	Länge Tragarm	Fundament	Mindestgewicht für Sockel	max. zul. Windg. offen
cm	cm	cm	m ²	cm	cm	cm	cm	cm	cm	cm	kg	km/h (Bft.)
A		M ¹	B	E	F	G ¹ /G ²	D	M ²	Z	C		
350 × 350	-	8.8 × 14	12.3	45	220	297/275	62	279	195	80 × 80	310	45 (6)
400 × 400	-	8.8 × 14	16	18	220	305/285	62	287	220	100 × 100	310	40 (6)

Die angegebenen Masse sind gerechnete Mittelwerte und können am Produkt leicht abweichen (± 2% ± 5 cm).

Die Höhenmasse basieren auf der Bodenhülse M4. Bei den Sockelvarianten weichen diese unerheblich ab.

Die maximal zulässige Windgeschwindigkeit gemäss Tabelle gilt für horizontal gestelltes Schirmteil und erfordert eine fixe Verankerung im Boden.

Bei mehreren Schirmen ist ein Mindestabstand von 20 cm zwischen zwei Schirmen, sowie auch zu Wänden einzuhalten.

Das Öffnen und Schliessen mit einer Akku-Bohrmaschine ist nicht erlaubt.

Zubehör

	Zwingend notwendig	Verkaufspreise.		Bestellnummer
		MWST exkl.	UVP MWST inkl.	
Schutzhülle aus beschichtetem, reissfestem Polyestergewebe				
Schutzhülle mit Stab und Reissverschluss zu Aura, 350 × 350		274,-	295,-	350 01 609 731
Schutzhülle mit Stab und Reissverschluss zu Aura, 400 × 400		274,-	295,-	350 01 609 741
Elektro-Zubehör				
OSYRION Spot LED Akku-Licht, 2er Set, mit Fernbedienung, inkl. Ladegerät und Ladekabel		148,-	159,-	350 01 563 000
OSYRION Spot LED Akku-Licht, 4er Set, mit Fernbedienung, inkl. Ladegerät und Ladekabel		246,-	265,-	350 01 563 100

Befestigungen

Bodenhülsen				
Bodenhülse M4, Stahl verzinkt		185,-	199,-	350 01 226 510
Montageplatten				
Montageplatte M4/M8, 30 × 30 × 1.5 cm, Stahl verzinkt		274,-	295,-	350 01 226 921
Montageplatte M4 spezial, für Aufbauhöhe 50–149 mm, Stahl verzinkt		924,-	995,-	350 01 226 932
Montageplatte M4 spezial, für Aufbauhöhe 150–350 mm, Stahl verzinkt		924,-	995,-	350 01 226 930
Montageplatte M4 für Isolationsböden, Aufbauhöhe nach Mass, Edelstahl 1.4301 / 304		Preis auf Anfrage		350 01 229 730
Sockel				
Sockelrahmen M4/M8/M16, 240-690 kg, 105 × 105 × 12–16 cm, Stahl verzinkt, justier- und nivellierbar (Preis ohne Betonelemente)		729,-	785,-	350 01 226 945
Betonelement-Set, 4 × 65 kg, für 310 kg Sockel, 48.3 × 48.3 × 12.6 cm, (ca. 260 kg), Beton		525,-	565,-	350 01 226 952
Abdeckung zu M4/M8/M16 Sockel 310 kg, 110 × 110 × 15 cm, Aluminium, pulverbeschichtet hellgrau		812,-	875,-	350 01 227 517
Abdeckung zu M4/M8/M16 Sockel 310 kg, 110 × 110 × 15 cm, Aluminium, pulverbeschichtet anthrazit		812,-	875,-	350 01 227 530

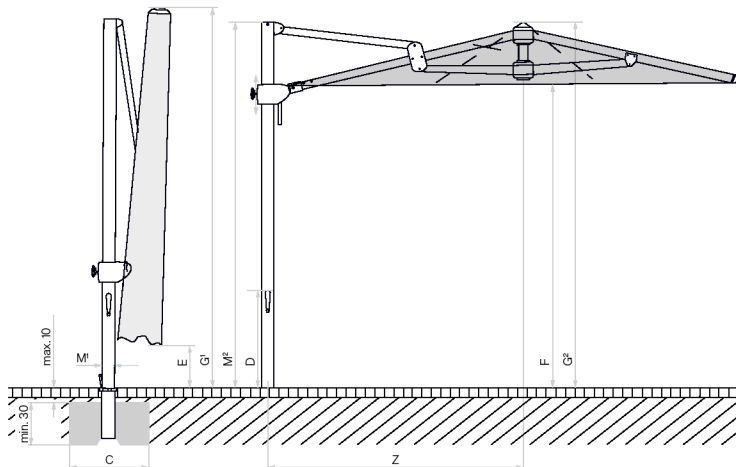

Looser Deckbelag max. 10 cm,
Betondicke min. 30 cm (Frosttiefe beachten),
Wasserabfluss gewährleisten.

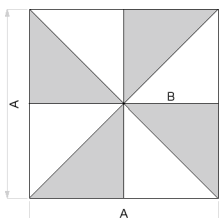

8-teilig

AMBIENTE Nova

Befestigung



Verwendungsort



Gestell: 8-teilig, rund, quadratisch, rechteckig, Aluminium
 Profilertes Mastprofil 85 × 145 mm, Wandstärke: 2–5 mm
 Dachstreben: 33 × 20 mm
 Kurbelantrieb zum Öffnen und Schliessen
 Gegenläufiges Öffnungsprinzip für besonders hohe Schliesshöhe
 Synchrones Öffnungsprinzip

Gestellfarbe: Natureloxiertes Aluminium
 Pulverbeschichtet anthrazit RAL 7016, matt: kostenlos
 Weitere RAL-Farben: gegen Aufpreis

Sondergrössen: Auf Anfrage erhältlich

Optionen: Motorantrieb für höchsten Komfort
 LED-Beleuchtung: stufenlos dimmbar, direkt, indirekt und am Mast, Farbtemperatur 2700 K (warmweiss), 4000–5500 Lumen (je nach Grösse).
 Drehfuss



Schirmbezug: Stoffqualität 5
 Selbstspannend durch flexible Strebenenden
 Mit oder ohne erhältlich

Volant: optional

Schutzhülle: optional

AMBIENTE Nova, Int. Patents pend. © Int. Design reg.

Gestell Aluminium natureloxiert, ohne oder mit Volant

	Nenngrösse	Anzahl Streben	Stoffqualität 5 Farben 500–899		Bestellnummer ohne Volant	Stoffqualität 5 Farben 500–899		Bestellnummer mit Volant
			MWST exkl.	UVP MWST inkl.		MWST exkl.	UVP MWST inkl.	
	cm							
	Ø 400	8-teilig	5.850,-	6.300,-	105 00 400 171	6.035,-	6.500,-	105 00 400 170
	Ø 500	8-teilig	6.291,-	6.775,-	105 00 500 171	6.476,-	6.975,-	105 00 500 170
	350 × 350	8-teilig	6.035,-	6.500,-	105 00 351 171	6.221,-	6.700,-	105 00 351 170
	400 × 400	8-teilig	6.291,-	6.775,-	105 00 401 171	6.476,-	6.975,-	105 00 401 170
	400 × 300	8-teilig	6.035,-	6.500,-	105 00 402 171	6.221,-	6.700,-	105 00 402 170
	450 × 350	8-teilig	6.291,-	6.775,-	105 00 452 171	6.476,-	6.975,-	105 00 452 170

Nenn- grösse	Seiten- abstand	Mast Ø	Grund- fläche	Kurbel- höhe	Schliess- höhe/ mit Volant	Tiefste Höhe beim Öffnen + Schliessen/Volant mit Volant	Durch- gangs- höhe/ mit Schliessen/Volant	Gesamt- höhe/ offen	Masthöhe	Länge Tragarm	Fundament	Mindest- gewicht für Sockel	max. zul. Windg. offen
cm	cm	cm	m ²	cm	cm	cm	cm	cm	cm	cm	cm	kg	km/h (Bft.)
A	AS	M ¹	B	D	E ¹ /E ²	F ¹ /F ²	G ¹ /G ²	M ²	Z	C			
Ø 400	370	8.5×14.5	11.3	91	158/134	148/124	225/201	365/295	295	232	80×80	240	45 (6)
Ø 500	460	8.5×14.5	17.7	91	146/122	136/112	225/201	401/305	295	281	100×100	310	35 (6)
350×350	-	8.5×14.5	12.3	91	92/68	82/58	225/201	343/285	295	213	80×80	240	40 (6)
400×400	-	8.5×14.5	16	91	80/56	70/46	225/201	367/290	295	232	100×100	310	35 (6)
400×300	-	8.5×14.5	12	91	80/56	70/46	225/201	334/270	295	184	80×80	240	45 (6)
450×350	-	8.5×14.5	15.8	91	80/56	70/46	225/201	368/285	295	232	100×100	310	35 (6)

Die angegebenen Masse sind gerechnete Mittelwerte und können am Produkt leicht abweichen (± 2% ± 5 cm).

Ist eine minimale Durchgangshöhe gewünscht, ist dies mit Glatz abzustimmen.

Die Höhenmasse basieren auf der Bodenhülse M4. Bei den Sockelvarianten weichen diese unerheblich ab.

Die maximal zulässigen Windgeschwindigkeiten gemäss Tabelle gelten für horizontal gestelltes Schirmteil und erfordern die fixe Verankerung im Boden.

Bei mehreren Schirmen ist ein Mindestabstand von 25 cm zwischen zwei Schirmen, sowie auch zu Wänden einzuhalten.

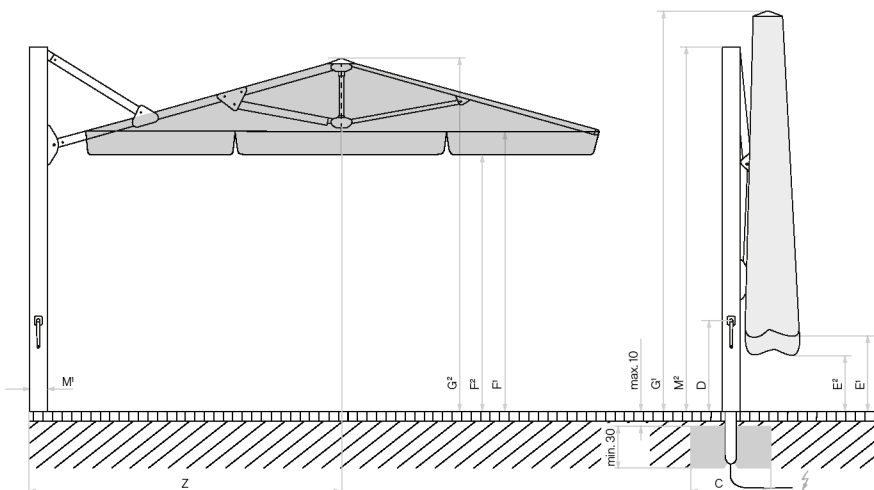

Looser Deckbelag max. 10 cm, Betondicke
min. 30 cm (Frosttiefe beachten), Wasserabfluss
gewährleisten, Zuleitung elektrisch.

 Positionen der LED beim
Ambiente Nova mit LED

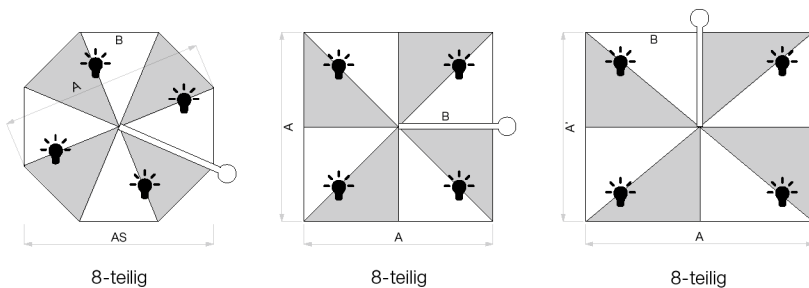

Zubehör AMBIENTE Nova

Optionen (In Sonnenschirm integriert. Nicht nachrüstbar)

	Zwingend notwendig	Verkaufspreise		Bestellnummer
		MWST excl.	UVP MWST inkl.	
Steuerungen Ambiente Nova				
LED warmweiss, direkt, indirekt und am Mast, dimmbar, inkl. Steuerung Pz200	Fernbedienung	1.156,-	1.245,-	350 01 561 2XX
Motorantrieb zu Ambiente Nova, inkl. Steuerung Pz200	Fernbedienung	1.481,-	1.595,-	350 01 561 300
LED warmweiss und Motorantrieb zu Ambiente Nova, inkl. Steuerung Pz200	Fernbedienung	2.298,-	2.475,-	350 01 561 3XX

Zubehör

Schutzhülle aus beschichtetem, reissfestem Polyestergewebe

Schutzhülle mit Stab und Reissverschluss, 345 x 80 cm		237,-	255,-	350 01 609 813
---	--	-------	-------	----------------

Elektro-Zubehör

Fernbedienung, inkl. Wandhalter, IP20, 7-Kanal, schwarz, beschriftet		144,-	155,-	350 01 555 310
OSYRION Spot LED Akku-Licht, 2er Set, mit Fernbedienung, inkl. Ladegerät und Ladekabel		148,-	159,-	350 01 563 000
OSYRION Spot LED Akku-Licht, 4er Set, mit Fernbedienung, inkl. Ladegerät und Ladekabel		246,-	265,-	350 01 563 100

Befestigungen

	Zwingend notwendig	Verkaufspreise		Bestellnummer
		MWST exkl.	UVP MWST inkl.	
Bodenhülsen				
Bodenhülse M4, Stahl verzinkt	Standrohr M4	185,-	199,-	350 01 226 510
Montageplatten				
Montageplatte M4 / M8, 30 × 30 × 1.5 cm, Stahl verzinkt	Standrohr M4	274,-	295,-	350 01 226 921
Montageplatte M4 spezial, für Aufbauhöhe 50–149 mm, Stahl verzinkt	Standrohr M4	924,-	995,-	350 01 226 932
Montageplatte M4 spezial, für Aufbauhöhe 150–350 mm, Stahl verzinkt	Standrohr M4	924,-	995,-	350 01 226 930
Montageplatte M4 für Isolationsböden, Aufbauhöhe nach Mass, Edelstahl 1.4301 / 304	Standrohr M4	Preis auf Anfrage		350 01 229 730
Mauerkonsolen				
Mauerkonsole M4, Ausladung von 480 mm, Stahl verzinkt	Standrohr M4	488,-	525,-	350 01 229 405
Mauerkonsole M4, Ausladung von 100 mm, Stahl verzinkt	Standrohr M4	385,-	415,-	350 01 229 410
Sockel				
Sockelrahmen M4 / M8 / M16, 240-690 kg, 105 × 105 × 12–16 cm, Stahl verzinkt, justier- und nivellierbar (Preis ohne Betonelemente)	Standrohr M4	729,-	785,-	350 01 226 945
Betonelement-Set, 4 × 48 kg, für 240 kg Sockel, 48.3 × 48.3 × 9.4 cm, (ca. 192 kg), Beton		385,-	415,-	350 01 226 950
Betonelement-Set, 4 × 65 kg, für 310 kg Sockel, 48.3 × 48.3 × 12.6 cm, (ca. 260 kg), Beton		525,-	565,-	350 01 226 952
Abdeckung zu M4 / M8 / M16 Sockel 240 kg, 110 × 110 × 12 cm, Aluminium, pulverbeschichtet hellgrau		720,-	775,-	350 01 227 417
Abdeckung zu M4 / M8 / M16 Sockel 240 kg, 110 × 110 × 12 cm, Aluminium, pulverbeschichtet anthrazit		720,-	775,-	350 01 227 430
Abdeckung zu M4 / M8 / M16 Sockel 310 kg, 110 × 110 × 15 cm, Aluminium, pulverbeschichtet hellgrau		812,-	875,-	350 01 227 517
Abdeckung zu M4 / M8 / M16 Sockel 310 kg, 110 × 110 × 15 cm, Aluminium, pulverbeschichtet anthrazit		812,-	875,-	350 01 227 530
Standrohre / Aufstellscharniere				
Standrohr M4 zu Ambiente Nova		274,-	295,-	350 01 227 080
Dreh-Adapter M4 zu M4, 310° schwenkbar	Standrohr M4	1.156,-	1.245,-	350 01 227 090



Gestell: 8-teilig, quadratisch, rechteckig, Aluminium
 Mastprofil oval 66×95×3 mm
 Gegenläufiges Öffnungsprinzip für besonders hohe Schliesshöhe
 Synchrones Öffnungsprinzip
 Kurbelantrieb zum Öffnen und Schliessen
 Optional mit Drehfuss 360° drehbar

Gestellfarbe: Aluminium natureloxiert oder anthrazit pulverbeschichtet
 IGP 581TE7 1386A10 (RAL 7016)

Schirmbezug: Stoffqualität 2, 4, 5
 Selbstspannend durch flexible Strebenenden

Volant: Nur ohne erhältlich

Schutzhülle: Im Lieferumfang inbegriffen

FORTANO®, Int. Patents reg.

Gestell Aluminium natureloxiert

	Nenngrösse ohne Volant	Anzahl Streben	Stoffqualität 4 ¹⁵ Farben 400–499		Stoffqualität 5 Farben 500–899		Bestellnummer Gestell natureloxiert
			MWST exkl.	UVP MWST inkl.	MWST exkl.	UVP MWST inkl.	
<input type="checkbox"/>	cm 300×300	8-teilig	1.667,-	1.795,-	2.159,-	2.325,-	094 00 310 171
<input type="checkbox"/>	400×300	8-teilig	1.964,-	2.115,-	2.549,-	2.745,-	094 00 402 171

Gestell Aluminium anthrazit pulverbeschichtet

	Nenngrösse ohne Volant	Anzahl Streben	Stoffqualität 2 Farben 150 ⁷		Stoffqualität 4 ¹⁵ Farben 400–499		Stoffqualität 5 Farben 500–899		Bestellnummer Gestell anthrazit
			MWST exkl.	UVP MWST inkl.	MWST exkl.	UVP MWST inkl.	MWST exkl.	UVP MWST inkl.	
<input type="checkbox"/>	cm 300×300	8-teilig	1.175,-	1.265,-	1.667,-	1.795,-	2.159,-	2.325,-	094 00 310 301
<input type="checkbox"/>	400×300	8-teilig	1.370,-	1.475,-	1.964,-	2.115,-	2.549,-	2.745,-	094 00 402 301

Sofortlieferprogramm (1–4 Arbeitstage ab Werk)

			Stoffqualität 2	Stoffqualität 4	Stoffqualität 5
quadratisch	300×300	ohne Volant	150 ⁷	453	523
rechteckig	400×300	ohne Volant	150 ⁷	453	523

¹⁵ Ab einer Bestellmenge von 10 Stück in der Stoffqualität 4, muss die Lieferzeit im Glatz Verkaufs-Innendienst angefragt werden.

⁷ Wechsel von 150 Eggshell zu 158 Off white während der Saison.

Nenn- grösse	Seiten- abstand	Mast Ø	Grund- fläche	Kurbel- höhe	Schliess- höhe	Durch- gangs- höhe	Gesamt- höhe/ offen	Masthöhe	Auskra- gung hinten	Länge Tragarm	Fundament	Mindest- gewicht für Windg. Sockel	max. zul. für Windg. offen
cm	cm	cm	m ²	cm	cm	cm	cm	cm	cm	cm	cm	kg	km/h (Bft.)
A	AS	M ¹	B	D	E	F	G ¹ /G ²	M ²	N	Z	C		
300×300	-	6.6×9.5	9	106	105	215	320/270	265	12	175	60×60	180	55 (7)
400×300	-	6.6×9.5	12	106	65	215	320/270	265	12	175	60×60	180	45 (6)

Die angegebenen Masse sind gerechnete Mittelwerte und können am Produkt leicht abweichen ($\pm 2\% \pm 5\text{ cm}$).

Die Höhenmasse basieren auf der Bodenhülse M4. Beim Sockel M4, 120 kg weichen diese um plus 11.5 cm und beim Sockel M4, 180 kg um plus 15.5 cm ab.

Die tiefste Höhe beim Öffnen/Schliessen ist 5 cm unter der Schliesshöhe.

Die maximal zulässigen Windgeschwindigkeiten gemäss Tabelle gelten für horizontal gestelltes Schirmteil und erfordern die fixe Verankerung im Boden.

Bei mehreren Schirmen ist ein Mindestabstand von 20 cm zwischen zwei Schirmen, sowie auch zu Wänden einzuhalten.

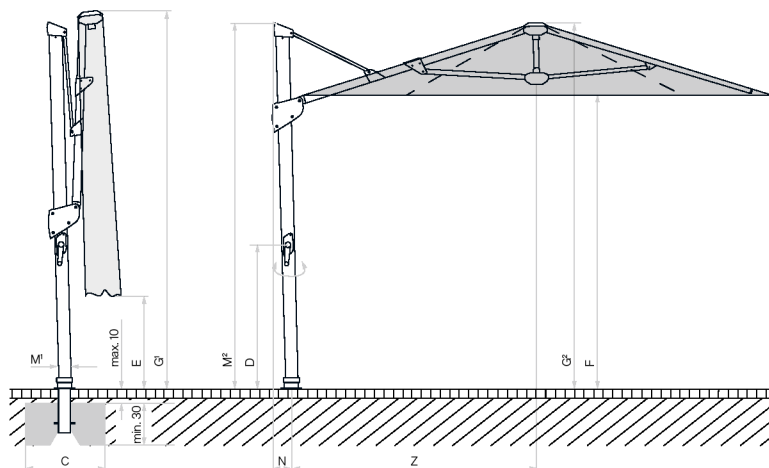

Looser Deckbelag max. 10 cm,
Betondicke min. 30 cm (Frosttiefe
beachten), Wasserabfluss gewährleisten.

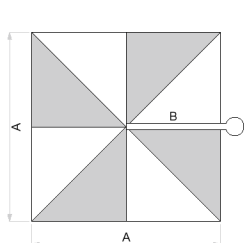

8-teilig

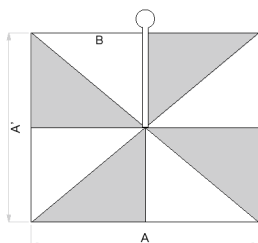

8-teilig

Zubehör

Zubehör	Zwingend notwendig	Verkaufspreise		Bestellnummer
		MWST excl.	UVP MWST inkl.	
Schutzhülle aus beschichtetem, reissfestem Polyestergewebe				
Schutzhülle mit Stab und Reissverschluss zu 300 × 300 und 400 × 300		98,-	105,-	350 01 221 502
Elektro-Zubehör				
OSYRION Spot LED Akku-Licht, 2er Set, mit Fernbedienung, inkl. Ladegerät und Ladekabel		148,-	159,-	350 01 563 000
OSYRION Spot LED Akku-Licht, 4er Set, mit Fernbedienung, inkl. Ladegerät und Ladekabel		246,-	265,-	350 01 563 100

Befestigungen

	Zwingend notwendig	Verkaufspreise		Bestellnummer
		MWST excl.	UVP MWST inkl.	
Bodenhülsen				
Bodenhülse M4, Stahl verzinkt	Standfuss M4 / Drehfuss M4	185,-	199,-	350 01 226 510
Montageplatten				
Montageplatte M4 / M8, 30 × 30 × 1.5 cm, Stahl verzinkt	Standfuss M4 / Drehfuss M4	274,-	295,-	350 01 226 921
Montageplatte M4 spezial, für Aufbauhöhe 50–149 mm, Stahl verzinkt	Standfuss M4 / Drehfuss M4	924,-	995,-	350 01 226 932
Montageplatte M4 spezial, für Aufbauhöhe 150–350 mm, Stahl verzinkt	Standfuss M4 / Drehfuss M4	924,-	995,-	350 01 226 930
Montageplatte M4 für Isolationsböden, Aufbauhöhe nach Mass, Edelstahl 1.4301 / 304	Standfuss M4 / Drehfuss M4	Preis auf Anfrage		350 01 229 730
Mauerkonsolen				
Mauerkonsole M4, Ausladung von 480 mm, Stahl verzinkt	Standfuss M4 / Drehfuss M4	488,-	525,-	350 01 229 405
Mauerkonsole M4, Ausladung von 100 mm, Stahl verzinkt	Standfuss M4 / Drehfuss M4	385,-	415,-	350 01 229 410
Sockel				
Sockelrahmen M4, 180 kg, (für 12 Platten 40 × 40 × 4 cm), 91 × 91 × 15.5–19.5 cm, Stahl verzinkt, justier- und nivellierbar (Preis ohne Platten)	Standfuss M4 / Drehfuss M4	423,-	455,-	350 01 108 335
Platten-Set, 12 Stück, 40 × 40 × 4 cm, (ca. 165 kg), Beton		237,-	255,-	350 01 226 907
Platten-Set, 12 Stück, 40 × 40 × 4 cm, (ca. 170 kg), 8 Stück Beton, 4 Stück mit Granitoptik		348,-	375,-	350 01 226 906
Abdeckung zu M4-Sockel 180 kg, 96 × 96 × 15 cm, Kunststoff ABS beschichtet, Aluminium-eloxiert-Look		320,-	345,-	350 01 100 717
Abdeckung zu M4-Sockel 180 kg, 96 × 96 × 15 cm, Kunststoff ABS beschichtet, anthrazit		320,-	345,-	350 01 100 730
^{3,6} Rollen-Set zu Sockel M4 120 kg / 180 kg, (bis max. 240 kg), Ø 5 cm, H= 5.5 cm, Stahl verzinkt		116,-	125,-	350 01 100 500
Rollensockel				
³ Rollensockelrahmen M4, 180 kg, 94 × 94 × 14.6 cm, Stahl verzinkt, matt weiss, Rahmen ca. 30 kg (ohne Decorplatte) NEU	Gewichte-Set + Standfuss/Drehfuss M4 + Decorplatte	1.063,-	1.145,-	350 01 110 710
³ Rollensockelrahmen M4, 180 kg, 94 × 94 × 14.6 cm, Stahl verzinkt, anthrazit, Rahmen ca. 30 kg (ohne Decorplatte) NEU	Gewichte-Set + Standfuss/Drehfuss M4+ Decorplatte	1.063,-	1.145,-	350 01 110 720
Gewichte-Set zu Rollensockelrahmen M4, 180 kg, 4 Stück, Beton, (Gewichte-Set ca. 150 kg) NEU		268,-	289,-	350 01 110 800
Decorplatte grau zu Rollensockel M4, 180 kg, Kunststoff NEU		176,-	189,-	350 01 110 910
Decorplatte anthrazit zu Rollensockel M4, 180 kg, Kunststoff NEU		176,-	189,-	350 01 110 920
Decorplatte sand zu Rollensockel M4, 180 kg, Kunststoff NEU		176,-	189,-	350 01 110 930
Standfüsse / Drehfüsse				
Standfuss M4 zu Fortano, Stahl anthrazit		92,-	99,-	350 01 220 960
Drehfuss M4 zu Fortano, Stahl anthrazit		157,-	169,-	350 01 220 970
Standfuss M4 zu Fortano, Stahl graphitgrau		92,-	99,-	350 01 220 940
Drehfuss M4 zu Fortano, Stahl graphitgrau		157,-	169,-	350 01 220 950

³ nur für glatte, fugenlose Oberflächenbeläge geeignet⁶ Nicht geeignet mit Abdeckung zu M4-Sockel



Gestell: 8-teilig, rund, quadratisch, Aluminium
 Zweiteilig profilierter Stock Ø 38.4×2 mm
 Schieber und Krone aus korrosionsbeständigem,
 glasfaserverstärktem Kunststoff
 Schrauben und Nieten aus Edelstahl
 Gegenläufiges Öffnungsprinzip für leichtes Öffnen

Gestellfarbe: Natureloxiertes Aluminium
Schirmbezug: Stoffqualität 2, 4, 5
 Selbstspannend durch flexible Strebenenden
Volant: Nur ohne erhältlich
Schutzhülle: Optional bestellbar

FORTINO® Riviera, © Int. Design reg.

Gestell Aluminium natureloxiert

	Nenngrösse ohne Volant	Anzahl Streben	Stoffqualität 2 Farben 150 ⁷		Stoffqualität 4 ¹⁵ Farben 400–499		Stoffqualität 5 Farben 500–899		Bestellnummer Gestell natureloxiert
			MWST exkl.	UVP MWST inkl.	MWST exkl.	UVP MWST inkl.	MWST exkl.	UVP MWST inkl.	
○	cm								
	Ø 250	8-teilig	339,-	365,-	515,-	555,-	617,-	665,-	311 00 250 171
	Ø 300	8-teilig	395,-	425,-	580,-	625,-	812,-	875,-	311 00 300 171
□	200×200	8-teilig	339,-	365,-	515,-	555,-	682,-	735,-	311 00 201 171
	240×240	8-teilig	395,-	425,-	636,-	685,-	877,-	945,-	311 00 241 171

Sofortlieferprogramm (1–4 Arbeitstage ab Werk)

			Stoffqualität 2	Stoffqualität 4	Stoffqualität 5
rund	Ø 250 / Ø 300	ohne Volant	150 ⁷	453	523
quadratisch	200×200 / 240×240	ohne Volant	150 ⁷	453	523

¹⁵ Ab einer Bestellmenge von 10 Stück in der Stoffqualität 4, muss die Lieferzeit im Glatz Verkaufs-Innendienst angefragt werden.

⁷ Wechsel von 150 Eggshell zu 158 Off white während der Saison.

Nenn- grösse	Seiten- abstand	Stock Ø	Grundfläche	Schliesshöhe	Durchgangs- höhe	Gesamthöhe	Höhe offen	Fundament	Mindestge- wicht für Sockel	max. zul. Windg. offen
cm	cm	cm	m ²	cm	cm	cm	cm	cm	kg	km/h (Bft.)
A	AS	M	B	E	F	G	H	C		
Ø 250	230	3.8	4.4	150	205	285	240	60×60	55	80 (9)
Ø 300	275	3.8	6.4	140	205	300	245	70×70	70	60 (7)
200×200	-	3.8	4.0	135	205	285	240	60×60	55	70 (8)
240×240	-	3.8	5.8	115	205	295	245	70×70	70	60 (7)

Die angegebenen Masse sind gerechnete Mittelwerte und können am Produkt leicht abweichen (± 2% ± 5 cm).

Die Höhenmasse basieren auf der Bodenhülse BT. Bei den Sockelvarianten weichen diese unerheblich ab. Ausgenommen Stahlsockel minus 5 cm.

Die maximal zulässigen Windgeschwindigkeiten gemäss Tabelle erfordern die fixe Verankerung im Boden.

Bei mehreren Schirmen ist ein Mindestabstand von 20 cm zwischen zwei Schirmen, sowie auch zu Wänden einzuhalten.

Zubehör

Schutzhülle aus beschichtetem, reissfestem Polyestergewebe

	Zwingend notwendig	Verkaufspreise		Bestellnummer
		MWST exkl.	UVP MWST inkl.	
Schutzhülle mit Stab und Reissverschluss		70,-	75,-	350 01 609 980
10 Stück Schutzhülle mit Stab und Reissverschluss		627,-	675,-	350 01 609 974

Elektro-Zubehör

OSYRION Spot LED Akku-Licht, 2er Set, mit Fernbedienung, inkl. Ladegerät und Ladekabel		148,-	159,-	350 01 563 000
OSYRION Spot LED Akku-Licht, 4er Set, mit Fernbedienung, inkl. Ladegerät und Ladekabel		246,-	265,-	350 01 563 100

Befestigungen

Bodenhülsen

Bodenhülse BT, Stahl verzinkt	Übergangrohr BT	107,-	115,-	350 01 206 100
-------------------------------	-----------------	-------	-------	----------------

Mauerkonsolen

Mauerkonsole Z, 180 mm, Stahl verzinkt	Standrohr Z	176,-	189,-	350 01 205 000
--	-------------	-------	-------	----------------

Sockel

Betonsockel Z, 55 kg, Ø 60 × 11 cm	Standrohr Z	116,-	125,-	350 01 109 528
1 Palette (20 Stück) Betonsockel Z, 55 kg, Ø 60 × 11 cm	Standrohr Z	2.159,-	2.325,-	350 01 109 534
Betonsockel Z, 70 kg, Ø 75 × 9 cm	Standrohr Z	157,-	169,-	350 01 109 527
Stahlsockel Z, 40 kg, 58.5 × 58.5 × 2 cm, Stahl verzinkt	Standrohr Z	488,-	525,-	350 01 100 210
Beschwerungsplatte 30 kg, 57.5 × 57.5 × 1.7 cm, Stahl verzinkt		339,-	365,-	350 01 100 310

Rollensockel

³ Granitsockel Z, 55 kg, 55 × 55 × 9 cm, Naturstein, mit Rollen und ausziehbarem Handgriff	Standrohr Z	237,-	255,-	350 01 109 445
³ Rollensockel Z, 55 kg, 65 × 65 × 11 cm, Beton hell (ohne Decorplatte) NEU	Standrohr Z + Decorplatte	534,-	575,-	350 01 110 000
Decorplatte grau zu Rollensockel Z, 55 kg, Kunststoff NEU		88,-	95,-	350 01 110 110
Decorplatte anthrazit zu Rollensockel Z, 55 kg, Kunststoff NEU		88,-	95,-	350 01 110 120
Decorplatte sand zu Rollensockel Z, 55 kg, Kunststoff NEU		88,-	95,-	350 01 110 130
^{1,3} Rollensockel Z, 55 kg, 65 × 65 × 11 cm, Decor-Betonguss	Standrohr Z	636,-	685,-	350 01 102 900
^{1,3} 1 Palette (5 Stück) Rollensockel Z, 55 kg, 65 × 65 × 11 cm, Decor-Betonguss	Standrohr Z	3.022,-	3.255,-	350 01 102 950
³ Rollensockel Z, 90 kg, 80 × 80 × 11 cm, Beton hell (ohne Decorplatte) NEU	Standrohr Z	775,-	835,-	350 01 110 200
Decorplatte grau zu Rollensockel Z, 90 kg, Kunststoff NEU		116,-	125,-	350 01 110 310
Decorplatte anthrazit zu Rollensockel Z, 90 kg, Kunststoff NEU		116,-	125,-	350 01 110 320
Decorplatte sand zu Rollensockel Z, 90 kg, Kunststoff NEU		116,-	125,-	350 01 110 330
^{1,3} Rollensockel Z, 90 kg, 80 × 80 × 12.5 cm, Decor-Betonguss	Standrohr Z	877,-	945,-	350 01 102 800
^{1,3} 1 Palette (5 Stück) Rollensockel Z, 90 kg, 80 × 80 × 12.5 cm, Decor-Betonguss	Standrohr Z	4.127,-	4.445,-	350 01 102 850

Standrohre / Übergangrohre

Standrohr Z, Ø 35 / 38–39 mm, Stahl verzinkt		88,-	95,-	350 01 201 010
Standrohr Z, Ø 35 / 38–39 mm, Edelstahl 1.4301 / 304		148,-	159,-	350 01 201 100
Übergangrohr BT Ø 35 / 38–39 mm, Stahl verzinkt		98,-	105,-	350 01 206 210

¹ solange Vorrat ³ nur für glatte, fugenlose Oberflächenbeläge geeignet

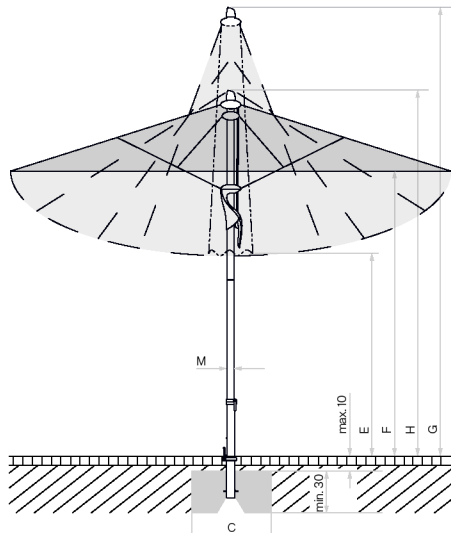

Looser Deckbelag max. 10 cm,
Betondicke min. 30 cm (Frosttiefe
beachten),
Wasserabfluss gewährleisten.

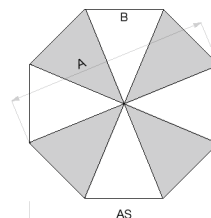

8-teilig

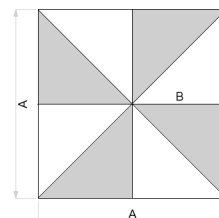

8-teilig



Gestell: 8-teilig, rund, quadratisch, rechteckig, Aluminium
 Zweiteilig profilierter Mast Ø 55 x 2.5 mm
 Schieber und Krone aus robustem Aluminium-Druckguss
 Schrauben und Nieten aus Edelstahl
 Gegenläufiges Öffnungsprinzip für leichtes Öffnen

Gestellfarbe: Natureloxiertes Aluminium



Schirmbezug: Stoffqualität 2, 4, 5
 Selbstspannend durch flexible Strebenenden

Volant: Nur ohne erhältlich

Schutzhülle: Optional bestellbar

FORTERO®, © Int. Design reg.

Gestell Aluminium natureloxiert

	Nenngrösse ohne Volant	Anzahl Streben	Stoffqualität 2 Farben 150 ⁷		Stoffqualität 4 ¹⁵ Farben 400–499		Stoffqualität 5 Farben 500–899		Bestellnummer Gestell natureloxiert
			MWST exkl.	UVP MWST inkl.	MWST exkl.	UVP MWST inkl.	MWST exkl.	UVP MWST inkl.	
	cm								
	Ø 350	8-teilig	617,-	665,-	980,-	1.055,-	1.323,-	1.425,-	320 00 350 171
	250 x 250	8-teilig	636,-	685,-	877,-	945,-	1.258,-	1.355,-	320 00 251 171
	300 x 300	8-teilig	729,-	785,-	1.054,-	1.135,-	1.472,-	1.585,-	320 00 301 171
	350 x 350	8-teilig	831,-	895,-	1.258,-	1.355,-	1.667,-	1.795,-	320 00 351 171
	300 x 200	8-teilig	636,-	685,-	980,-	1.055,-	1.323,-	1.425,-	320 00 302 171
	350 x 250	8-teilig	831,-	895,-	1.221,-	1.315,-	1.574,-	1.695,-	320 00 352 171

Sofortlieferprogramm (1–4 Arbeitstage ab Werk)

			Stoffqualität 2	Stoffqualität 4	Stoffqualität 5
rund	Ø 350	ohne Volant	150 ⁷	453	523
quadratisch	250 x 250 / 300 x 300 / 350 x 350	ohne Volant	150 ⁷	453	523
rechteckig	300 x 200 / 350 x 250	ohne Volant	150 ⁷	453	523

¹⁵ Ab einer Bestellmenge von 10 Stück in der Stoffqualität 4, muss die Lieferzeit im Glatz Verkaufs-Innendienst angefragt werden.

⁷ Wechsel von 150 Eggshell zu 158 Off white während der Saison.

Nenn- grösse	Seiten- abstand	Mast Ø	Grundfläche	Schliesshöhe	Durchgangs- höhe	Gesamthöhe	Höhe offen	Fundament	Mindestge- wicht für Sockel	max. zul. Windg. offen
cm	cm	cm	m ²	cm	cm	cm	cm	cm	kg	km/h (Bft.)
A	AS	M	B	E	F	G	H	C		
Ø 350	325	5.5	8.7	125	205	310	260	70×70	90	55 (7)
250×250	-	5.5	6.3	110	205	295	255	70×70	70	70 (8)
300×300	-	5.5	9.0	95	205	315	260	70×70	90	60 (7)
350×350	-	5.5	12.3	85	205	345	270	80×80	120	50 (7)
300×200	-	5.5	6.0	120	205	310	260	70×70	70	65 (8)
350×250	-	5.5	8.8	110	205	335	270	70×70	90	55 (7)

Die angegebenen Masse sind gerechnete Mittelwerte und können am Produkt leicht abweichen ($\pm 2\% \pm 5$ cm).

Die Höhenmasse basieren auf der Bodenhülse M4. Bei den Sockelvarianten weichen diese um plus 11.5–15.5 cm ab.

Bei Verwendung PX Bodenhülse mit Übergangrohr ergibt sich plus 10.5 cm.

Die maximal zulässigen Windgeschwindigkeiten gemäss Tabelle erfordern die fixe Verankerung im Boden.

Bei mehreren Schirmen ist ein Mindestabstand von 20 cm zwischen zwei Schirmen, sowie auch zu Wänden einzuhalten.

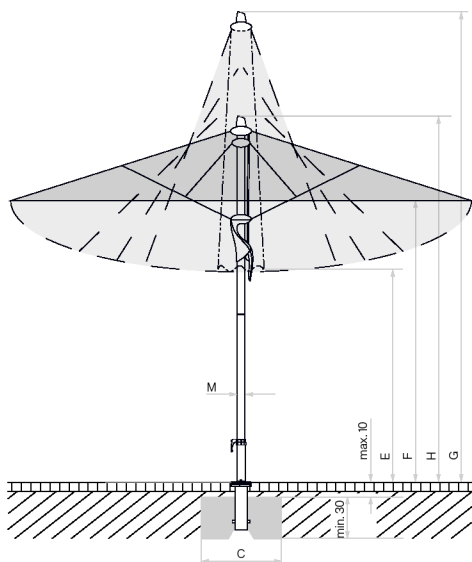

Loser Deckbelag max. 10 cm,
Betondicke min. 30 cm (Frosttiefe beachten),
Wasserabfluss gewährleisten.

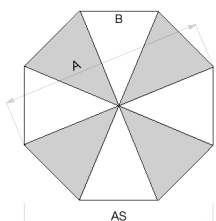

8-teilig

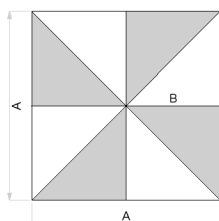

8-teilig

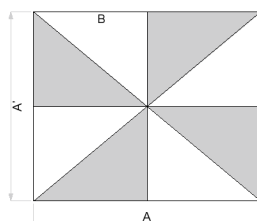

8-teilig

Zubehör

Zubehör	Zwingend notwendig	Verkaufspreise		Bestellnummer
		MWST excl.	UVP MWST inkl.	
Schutzhülle aus beschichtetem, reissfestem Polyestergerewebe				
Schutzhülle mit Stab und Reissverschluss		98,-	105,-	350 01 609 981
Elektro-Zubehör				
OSYRION Spot LED Akku-Licht, 2er Set, mit Fernbedienung, inkl. Ladegerät und Ladekabel		148,-	159,-	350 01 563 000
OSYRION Spot LED Akku-Licht, 4er Set, mit Fernbedienung, inkl. Ladegerät und Ladekabel		246,-	265,-	350 01 563 100

Befestigungen

Bodenhülsen

Bodenhülse PX, Stahl verzinkt	Übergangrohr PX	107,-	115,-	350 01 207 001
Bodenhülse PX, Edelstahl 1.4301 / 304	Übergangrohr PX	218,-	235,-	350 01 207 011
Bodenhülse M4, Stahl verzinkt	Standrohr M4	185,-	199,-	350 01 226 510

Montageplatten

Montageplatte M4 / M8, 30 × 30 × 1.5 cm, Stahl verzinkt	Standrohr M4	274,-	295,-	350 01 226 921
Montageplatte M4 spezial, für Aufbauhöhe 50–149 mm, Stahl verzinkt	Standrohr M4	924,-	995,-	350 01 226 932
Montageplatte M4 spezial, für Aufbauhöhe 150–350 mm, Stahl verzinkt	Standrohr M4	924,-	995,-	350 01 226 930
Montageplatte M4 für Isolationsböden, Aufbauhöhe nach Mass, Edelstahl 1.4301 / 304	Standrohr M4	Preis auf Anfrage		350 01 229 730

Mauerkonsolen

Mauerkonsole M4, Ausladung von 480 mm, Stahl verzinkt	Standrohr M4	488,-	525,-	350 01 229 405
Mauerkonsole M4, Ausladung von 100 mm, Stahl verzinkt	Standrohr M4	385,-	415,-	350 01 229 410

Befestigungen

	Zwingend notwendig	Verkaufspreise		Bestellnummer
		MWST excl.	UVP MWST inkl.	
Sockel				
Betonsockel Z, 70 kg, Ø 75×9 cm	Standrohr Z	157,-	169,-	350 01 109 527
Betonsockel Z, 90 kg, Ø 75×11 cm	Standrohr Z	185,-	199,-	350 01 109 523
1 Palette (10 Stück) Betonsockel Z, 90 kg, Ø 75×11 cm	Standrohr Z	1.713,-	1.845,-	350 01 109 535
Granitsockel Z, 90 kg, 64×64×9 cm, Naturstein	Standrohr Z	265,-	285,-	350 01 109 515
Stahlsockel Z, 40 kg, 58.5×58.5×2 cm, Stahl verzinkt	Standrohr Z	488,-	525,-	350 01 100 210
Beschwerungsplatte 30 kg, 57.5×57.5×1.7 cm, Stahl verzinkt		339,-	365,-	350 01 100 310
Sockelrahmen M4, 120 kg, (für 8 Platten 40×40×4 cm), 91×91×11.5–15.5 cm, Stahl verzinkt, justier- und nivellierbar (Preis ohne Platten)	Standrohr M4	367,-	395,-	350 01 108 235
Platten-Set, 8 Stück, 40×40×4 cm, (ca. 110 kg), Beton		153,-	165,-	350 01 226 908
Platten-Set, 8 Stück, 40×40×4 cm, (ca. 115 kg), 4 Stück Beton, 4 Stück mit Granitoptik		274,-	295,-	350 01 226 909
Abdeckung zu M4-Sockel 120 kg, 96×96×11.5 cm, Kunststoff ABS beschichtet, Aluminium-eloxiert-Look		274,-	295,-	350 01 100 617
Abdeckung zu M4-Sockel 120 kg, 96×96×11.5 cm, Kunststoff ABS beschichtet, anthrazit		274,-	295,-	350 01 100 630
^{3,6} Rollen-Set zu Sockel M4 120 kg / 180 kg, (bis max. 240 kg), Ø 5 cm, H= 5.5 cm, Stahl verzinkt		116,-	125,-	350 01 100 500
Rollensockel				
³ Rollensockel Z, 90 kg, 80×80×11 cm, Beton hell (ohne Decorplatte) NEU	Standrohr Z + Decorplatte	775,-	835,-	350 01 110 200
Decorplatte grau zu Rollensockel Z, 90 kg, Kunststoff NEU		116,-	125,-	350 01 110 310
Decorplatte anthrazit zu Rollensockel Z, 90 kg, Kunststoff NEU		116,-	125,-	350 01 110 320
Decorplatte sand zu Rollensockel Z, 90 kg, Kunststoff NEU		116,-	125,-	350 01 110 330
^{1,3} Rollensockel Z, 90 kg, 80×80×12.5 cm, Decor-Betonguss	Standrohr Z	877,-	945,-	350 01 102 800
^{1,3} 1 Palette (5 Stück) Rollensockel Z, 90 kg, 80×80×12.5 cm, Decor-Betonguss	Standrohr Z	4.127,-	4.445,-	350 01 102 850
³ Rollensockelrahmen M4, 120 kg, 80×80×14.6 cm, Stahl verzinkt, matt weiss, Rahmen ca. 30 kg (ohne Decorplatte) NEU	Gewichte-Set + Standrohr M4 + Decorplatte	887,-	955,-	350 01 110 410
³ Rollensockelrahmen M4, 120 kg, 80×80×14.6 cm, Stahl verzinkt, anthrazit, Rahmen ca. 30 kg (ohne Decorplatte) NEU	Gewichte-Set + Standrohr M4 + Decorplatte	887,-	955,-	350 01 110 420
Gewichte-Set zu Rollensockelrahmen M4, 120 kg, 4 Stück, Beton, (Gewichte-Set ca. 90 kg) NEU		209,-	225,-	350 01 110 500
Decorplatte grau zu Rollensockel M4, 120 kg, Kunststoff NEU		153,-	165,-	350 01 110 610
Decorplatte anthrazit zu Rollensockel M4, 120 kg, Kunststoff NEU		153,-	165,-	350 01 110 620
Decorplatte sand zu Rollensockel M4, 120 kg, Kunststoff NEU		153,-	165,-	350 01 110 630
³ Granitsockel M4, 120 kg, 90×90×17 cm, Naturstein mit Rollen	Standrohr M4	785,-	845,-	350 01 109 475
^{1,3} Rollensockelrahmen M4, 150 kg, 80×80×14 cm, Stahl verzinkt	Standrohr M4	1.128,-	1.215,-	350 01 103 000
¹ Gewichte-Set Decor-Betonguss, 4 Stück 25101104500 (ca. 125 kg) zu 350 01 103 000		339,-	365,-	350 01 103 100
Standrohre / Übergangsröhre				
Standrohr Z, Ø 48 / 55 mm, Stahl verzinkt		98,-	105,-	350 01 201 210
Standrohr Z, Ø 48 / 55 mm, Edelstahl 1.4301 / 304		166,-	179,-	350 01 201 300
Standrohr M4, Ø 48 / 55 mm, Stahl verzinkt		88,-	95,-	350 01 200 035
Übergangsröhr PX, Ø 48 / 55 mm, Stahl verzinkt		107,-	115,-	350 01 206 001
Übergangsröhr PX, Ø 48 / 55 mm, Edelstahl 1.4301 / 304		166,-	179,-	350 01 206 011

¹ solange Vorrat³ nur für glatte, fugenlose Oberflächenbeläge geeignet⁶ Nicht geeignet mit Abdeckung zu M4-Sockel



Gestell: 8-teilig, rund, quadratisch, rechteckig, Aluminium
 Zweiteilig profilierter Mast Ø 67 × 3 mm
 Schieber und Krone aus robustem Aluminium-Druckguss
 Schrauben und Nieten aus Edelstahl
 Gegenläufiges Öffnungsprinzip für leichtes Öffnen

Gestellfarbe: Natureloxiertes Aluminium

Schirmbezug: Stoffqualität 2, 4, 5
 Selbstspannend durch flexible Strebenenden

Volant: Nur ohne erhältlich



Schutzhülle: Optional bestellbar

Integrierte LED-Beleuchtung: Farbtemperatur 2700K (warmweiss)
 Stufenlos dimmbar, max. 3200 Lumen
 LED sind in den Streben integriert
 Ein Nachrüsten der LED ist nicht möglich
 Schirm ohne Akku-Pack
 Akku-Pack muss als Zubehör bestellt werden



Akku-Pack: Mit Ladeanzeige, 150 Wh, Ladezeit 4 h
 Leuchtdauer 10 h auf empfohlener Helligkeit

FORTELLO®, © Int. Design reg.

Gestell Aluminium natureloxiert, ohne LED

	Nenngrösse ohne Volant	Anzahl Streben	Stoffqualität 2 Farben 150 ⁷ ohne LED		Stoffqualität 4 ¹⁵ Farben 400–499 ohne LED		Stoffqualität 5 Farben 500–899 ohne LED		Bestellnummer ohne LED
			MWST exkl.	UVP MWST inkl.	MWST exkl.	UVP MWST inkl.	MWST exkl.	UVP MWST inkl.	
	cm Ø 400	8-teilig	1.054,-	1.135,-	1.667,-	1.795,-	1.964,-	2.115,-	325 00 400 171
	300 × 300	8-teilig	980,-	1.055,-	1.472,-	1.585,-	1.815,-	1.955,-	325 00 301 171
	350 × 350	8-teilig	1.054,-	1.135,-	1.760,-	1.895,-	2.112,-	2.275,-	325 00 351 171
	400 × 400	8-teilig	1.277,-	1.375,-	1.964,-	2.115,-	2.456,-	2.645,-	325 00 401 171
	400 × 300	8-teilig	1.221,-	1.315,-	1.843,-	1.985,-	2.205,-	2.375,-	325 00 402 171

Gestell Aluminium natureloxiert, mit LED²

	Nenngrösse ohne Volant	Anzahl Streben	Stoffqualität 2 Farben 150 ⁷ mit LED ²		Stoffqualität 4 ¹⁵ Farben 400–499 mit LED ²		Stoffqualität 5 Farben 500–899 mit LED ²		Bestellnummer mit LED ²
			MWST exkl.	UVP MWST inkl.	MWST exkl.	UVP MWST inkl.	MWST exkl.	UVP MWST inkl.	
	cm Ø 400	8-teilig	1.258,-	1.355,-	1.852,-	1.995,-	2.159,-	2.325,-	328 00 400 171 ²
	300 × 300	8-teilig	1.175,-	1.265,-	1.648,-	1.775,-	2.010,-	2.165,-	328 00 301 171 ²
	350 × 350	8-teilig	1.258,-	1.355,-	1.964,-	2.115,-	2.307,-	2.485,-	328 00 351 171 ²
	400 × 400	8-teilig	1.472,-	1.585,-	2.159,-	2.325,-	2.651,-	2.855,-	328 00 401 171 ²
	400 × 300	8-teilig	1.425,-	1.535,-	2.038,-	2.195,-	2.410,-	2.595,-	328 00 402 171 ²

Sofortlieferprogramm (1–4 Arbeitstage ab Werk)

			Stoffqualität 2	Stoffqualität 4	Stoffqualität 5
rund	Ø 400	ohne Volant	150 ⁷	453	523
quadratisch	300 × 300 / 350 × 350 / 400 × 400	ohne Volant	150 ⁷	453	523
rechteckig	400 × 300	ohne Volant	150 ⁷	453	523

² Schirm ohne Akku-Pack. Akku-Pack muss als Zubehör bestellt werden. Akku-Pack nicht empfohlen für Küstenregionen.

⁷ Wechsel von 150 Eggshell zu 158 Off white während der Saison.

¹⁵ Ab einer Bestellmenge von 10 Stück in der Stoffqualität 4, muss die Lieferzeit im Glatz Verkaufs-Innendienst angefragt werden.

Nenn- grösse	Seiten- abstand	Mast Ø	Grundfläche	Schliesshöhe	Durchgangs- höhe	Gesamthöhe	Höhe offen	Fundament	Mindest- gewicht für Sockel	max. zul. Windg. offen
cm	cm	cm	m ²	cm	cm	cm	cm	cm	kg	km/h (Bft.)
A	AS	M	B	E	F	G	H	C		
Ø 400	370	6.7	11.3	135	215	345	280	80×80	120	80 (9)
300×300	-	6.7	9	125	215	345	270	80×80	120	90 (10)
350×350	-	6.7	12.3	110	215	365	280	80×80	120	80 (9)
400×400	-	6.7	16.0	95	215	385	290	100×100	180	70 (8)
400×300	-	6.7	12	130	215	375	290	80×80	120	80 (9)

Die angegebenen Masse sind gerechnete Mittelwerte und können am Produkt leicht abweichen ($\pm 2\% \pm 5$ cm).

Die Höhenmasse basieren auf der Bodenhülse M4. Beim Sockel M4, 120 kg weichen diese um plus 11.5 cm und beim Sockel M4, 180 kg um plus 15.5 cm ab.

Bei Verwendung PX Bodenhülse mit Adapter auf M4 ergibt sich plus 10.5 cm.

Die maximal zulässigen Windgeschwindigkeiten gemäss Tabelle erfordern die fixe Verankerung im Boden.

Bei mehreren Schirmen ist ein Mindestabstand von 20 cm zwischen zwei Schirmen, sowie auch zu Wänden einzuhalten.

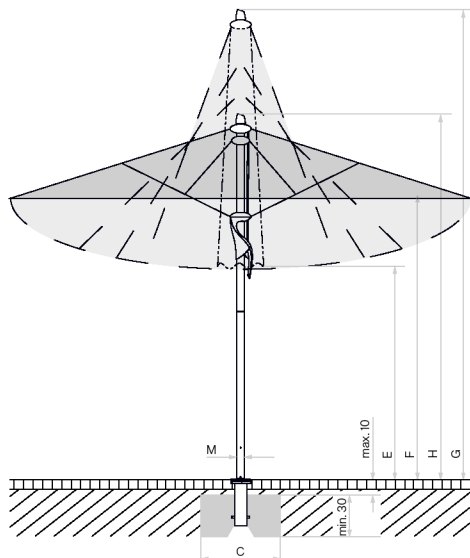

Loser Deckbelag max. 10 cm,
Betondicke min. 30 cm (Frosttiefe
beachten), Wasserabfluss gewährleisten.

 Positionen der LED beim Fortello LED

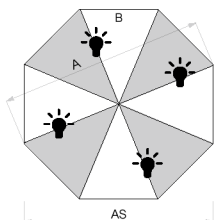

8-teilig

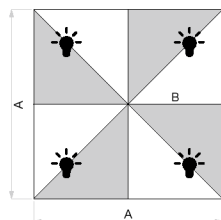

8-teilig

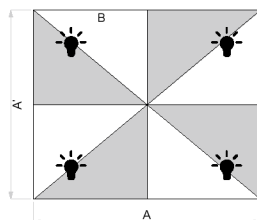

8-teilig

Zubehör

Zubehör	Zwingend notwendig	Verkaufspreise		Bestellnummer
		MWST excl.	UVP MWST inkl.	
Schutzhülle aus beschichtetem, reissfestem Polyestergerewebe				
Schutzhülle mit Stab und Reissverschluss		148,-	159,-	350 01 609 701

Elektro-Zubehör

OSYRION Spot LED Akku-Licht, 2er Set, mit Fernbedienung, inkl. Ladegerät und Ladekabel		148,-	159,-	350 01 563 000
OSYRION Spot LED Akku-Licht, 4er Set, mit Fernbedienung, inkl. Ladegerät und Ladekabel		246,-	265,-	350 01 563 100
Akku-Pack, 14.8 V, 10.2 Ah, 150 Wh		460,-	495,-	350 01 565 000

Befestigungen

Bodenhülsen

Bodenhülse PX, Stahl verzinkt	Adapter PX zu M4 + Standrohr M4, P+	107,-	115,-	350 01 207 001
Bodenhülse M4, Stahl verzinkt	Standrohr M4	185,-	199,-	350 01 226 510

Adapter

Adapter PX zu M4	Standrohr M4, P+	138,-	149,-	350 01 221 800
------------------	------------------	-------	-------	----------------

Montageplatten

Montageplatte M4 / M8, 30 × 30 × 1.5 cm, Stahl verzinkt	Standrohr M4	274,-	295,-	350 01 226 921
Montageplatte M4 spezial, für Aufbauhöhe 50–149 mm, Stahl verzinkt	Standrohr M4	924,-	995,-	350 01 226 932
Montageplatte M4 spezial, für Aufbauhöhe 150–350 mm, Stahl verzinkt	Standrohr M4	924,-	995,-	350 01 226 930
Montageplatte M4 für Isolationsböden, Aufbauhöhe nach Mass, Edelstahl 1.4301 / 304	Standrohr M4	Preis auf Anfrage		350 01 229 730

Mauerkonsolen

Mauerkonsole M4, Ausladung von 480 mm, Stahl verzinkt	Standrohr M4	488,-	525,-	350 01 229 405
Mauerkonsole M4, Ausladung von 100 mm, Stahl verzinkt	Standrohr M4	385,-	415,-	350 01 229 410

Befestigungen

	Zwingend notwendig	Verkaufspreise		Bestellnummer
		MWST excl.	UVP MWST inkl.	
Sockel				
Sockelrahmen M4, 120 kg, (für 8 Platten 40×40×4 cm), 91×91×11.5–15.5 cm, Stahl verzinkt, justier- und nivellierbar (Preis ohne Platten)	Standrohr M4	367,-	395,-	350 01 108 235
Platten-Set, 8 Stück, 40×40×4 cm, (ca. 110 kg), Beton		153,-	165,-	350 01 226 908
Platten-Set, 8 Stück, 40×40×4 cm, (ca. 115 kg), 4 Stück Beton, 4 Stück mit Granitoptik		274,-	295,-	350 01 226 909
Abdeckung zu M4-Sockel 120 kg, 96×96×11.5 cm, Kunststoff ABS beschichtet, Aluminium-eloxiert-Look		274,-	295,-	350 01 100 617
Abdeckung zu M4-Sockel 120 kg, 96×96×11.5 cm, Kunststoff ABS beschichtet, anthrazit		274,-	295,-	350 01 100 630
Sockelrahmen M4, 180 kg, (für 12 Platten 40×40×4 cm), 91×91×15.5–19.5 cm, Stahl verzinkt, justier- und nivellierbar (Preis ohne Platten)	Standrohr M4	423,-	455,-	350 01 108 335
Platten-Set, 12 Stück, 40×40×4 cm, (ca. 165 kg), Beton		237,-	255,-	350 01 226 907
Platten-Set, 12 Stück, 40×40×4 cm, (ca. 170 kg), 8 Stück Beton, 4 Stück mit Granitoptik		348,-	375,-	350 01 226 906
Abdeckung zu M4-Sockel 180 kg, 96×96×15 cm, Kunststoff ABS beschichtet, Aluminium-eloxiert-Look		320,-	345,-	350 01 100 717
Abdeckung zu M4-Sockel 180 kg, 96×96×15 cm, Kunststoff ABS beschichtet, anthrazit		320,-	345,-	350 01 100 730
^{3,6} Rollen-Set zu Sockel M4 120 kg / 180 kg, (bis max. 240 kg), Ø 5 cm, H= 5.5 cm, Stahl verzinkt		116,-	125,-	350 01 100 500
Rollensockel				
³ Rollensockelrahmen M4, 120 kg, 80×80×14.6 cm, Stahl verzinkt, matt weiss, Rahmen ca. 30 kg (ohne Decorplatte) NEU	Gewichte-Set + Standrohr M4 + Decorplatte	887,-	955,-	350 01 110 410
³ Rollensockelrahmen M4, 120 kg, 80×80×14.6 cm, Stahl verzinkt, anthrazit, Rahmen ca. 30 kg (ohne Decorplatte) NEU	Gewichte-Set + Standrohr M4 + Decorplatte	887,-	955,-	350 01 110 420
Gewichte-Set zu Rollensockelrahmen M4, 120 kg, 4 Stück, Beton, (Gewichte-Set ca. 90 kg) NEU		209,-	225,-	350 01 110 500
Decorplatte grau zu Rollensockel M4, 120 kg, Kunststoff NEU		153,-	165,-	350 01 110 610
Decorplatte anthrazit zu Rollensockel M4, 120 kg, Kunststoff NEU		153,-	165,-	350 01 110 620
Decorplatte sand zu Rollensockel M4, 120 kg, Kunststoff NEU		153,-	165,-	350 01 110 630
³ Granitsockel M4, 120 kg, 90×90×17 cm, Naturstein mit Rollen	Standrohr M4	785,-	845,-	350 01 109 475
^{1,3} Rollensockelrahmen M4, 150 kg, 80×80×14 cm, Stahl verzinkt	Standrohr M4	1.128,-	1.215,-	350 01 103 000
¹ Gewichte-Set Decor-Betonguss, 4 Stück 25101104500 (ca. 125 kg) zu 350 01 103 000		339,-	365,-	350 01 103 100
³ Rollensockelrahmen M4, 180 kg, 94×94×14.6 cm, Stahl verzinkt, matt weiss, Rahmen ca. 30 kg (ohne Decorplatte) NEU	Gewichte-Set + Standrohr M4 + Decorplatte	1.063,-	1.145,-	350 01 110 710
³ Rollensockelrahmen M4, 180 kg, 94×94×14.6 cm, Stahl verzinkt, anthrazit, Rahmen ca. 30 kg (ohne Decorplatte) NEU	Gewichte-Set + Standrohr M4 + Decorplatte	1.063,-	1.145,-	350 01 110 720
Gewichte-Set zu Rollensockelrahmen M4, 180 kg, 4 Stück, Beton, (Gewichte-Set ca. 150 kg) NEU		268,-	289,-	350 01 110 800
Decorplatte grau zu Rollensockel M4, 180 kg, Kunststoff NEU		176,-	189,-	350 01 110 910
Decorplatte anthrazit zu Rollensockel M4, 180 kg, Kunststoff NEU		176,-	189,-	350 01 110 920
Decorplatte sand zu Rollensockel M4, 180 kg, Kunststoff NEU		176,-	189,-	350 01 110 930
Standrohre / Übergangsrohre				
Standrohr M4, P+, Stahl verzinkt		98,-	105,-	350 01 200 235

¹ solange Vorrat³ nur für glatte, fugenlose Oberflächenbeläge geeignet⁶ Nicht geeignet mit Abdeckung zu M4-Sockel

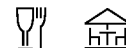

Gestell: 8-teilig, rund, quadratisch, rechteckig, Aluminium
 Profilierter, verdrehsicherer Mast, Ø90 mm, Wandstärke 3.2 mm
 Dachstreben 33 × 20 mm
 Schieber und Krone aus glasfaserverstärkten Kunststoffteilen
 Schrauben und Nieten aus Edelstahl
 Gegenläufiges Öffnungsprinzip für leichtes Öffnen
 Abschliessbarer Spannhebel

Gestellfarbe: Natureloxiertes Aluminium
 Pulverbeschichtet anthrazit RAL 7016, matt: kostenlos
 Weitere RAL-Farben: gegen Aufpreis

Sondergrössen: Auf Anfrage erhältlich

Optionen: LED-Beleuchtung: RGBW stufenlos dimmbar, direkt und indirekt, Farbtemperatur 3000 K (warmweiss), 2500-4000 Lumen (je nach Grösse).
 Heizstrahler (Infrarot, mit Schnellkupplung)
 Stoffqualität 5

Schirmbezug: Selbstspannend durch flexible Strebenenden
 Mit oder ohne erhältlich

Volant:

Schutzhülle: optional

CASTELLO® Pro, © Int. Design reg.

Gestell Aluminium natureloxiert, ohne oder mit Volant

Nenngrösse ohne Volant	Anzahl Streben	Stoffqualität 5 Farben 500–899		Bestellnummer ohne Volant	Stoffqualität 5 Farben 500–899		Bestellnummer mit Volant
		MWST exkl.	UVP MWST inkl.		MWST exkl.	UVP MWST inkl.	
cm							
Ø 350	8-teilig	2.298,-	2.475,-	143 00 350 171	2.484,-	2.675,-	143 00 350 170
Ø 400	8-teilig	2.530,-	2.725,-	143 00 400 171	2.716,-	2.925,-	143 00 400 170
Ø 450	8-teilig	2.762,-	2.975,-	143 00 450 171	2.948,-	3.175,-	143 00 450 170
Ø 500	8-teilig	3.064,-	3.300,-	143 00 500 171	3.250,-	3.500,-	143 00 500 170
Ø 550	8-teilig	3.505,-	3.775,-	143 00 550 171	3.691,-	3.975,-	143 00 550 170
Ø 600	8-teilig	4.016,-	4.325,-	143 00 600 171	4.202,-	4.525,-	143 00 600 170
300 × 300	8-teilig	2.484,-	2.675,-	143 00 301 171	2.669,-	2.875,-	143 00 301 170
350 × 350	8-teilig	2.762,-	2.975,-	143 00 351 171	2.948,-	3.175,-	143 00 351 170
400 × 400	8-teilig	3.041,-	3.275,-	143 00 401 171	3.227,-	3.475,-	143 00 401 170
450 × 450	8-teilig	3.366,-	3.625,-	143 00 451 171	3.552,-	3.825,-	143 00 451 170
500 × 500	8-teilig	3.737,-	4.025,-	143 00 501 171	3.923,-	4.225,-	143 00 501 170
350 × 300	8-teilig	2.623,-	2.825,-	143 00 352 171	2.809,-	3.025,-	143 00 352 170
400 × 300	8-teilig	2.925,-	3.150,-	143 00 402 171	3.111,-	3.350,-	143 00 402 170
450 × 350	8-teilig	3.273,-	3.525,-	143 00 452 171	3.459,-	3.725,-	143 00 452 170
500 × 400	8-teilig	3.598,-	3.875,-	143 00 502 171	3.784,-	4.075,-	143 00 502 170
550 × 450	8-teilig	4.039,-	4.350,-	143 00 552 171	4.225,-	4.550,-	143 00 552 170

Nenngrösse	Seitenabstand	Mast Ø	Grundfläche	Höhe Schieber	Schliesshöhe / mit Volant	Durchgangshöhe / mit Volant	Gesamthöhe	Höhe offen	Fundament	Mindestgewicht für Sockel	¹⁰ max. zul. Windg. offen
cm	cm	cm	m ²	cm	cm	cm	cm	cm	cm	kg	km/h (Bft.)
A	AS	M	B	D	E ¹ /E ²	F ¹ /F ²	G	H	C		
Ø 350	325	9	8.7	113	162/137	225/200	342	280	80×80	180	100 (10)
Ø 400	370	9	11.3	105	154/129	225/200	360	286	80×80	180	90 (10)
Ø 450	415	9	14.3	97	146/121	225/200	377	293	90×90	180	75 (9)
Ø 500	462	9	17.7	90	137/112	225/200	394	299	100×100	240	65 (8)
Ø 550	510	9	21.4	83	129/104	225/200	412	306	120×120	310	60 (7)
Ø 600	554	9	25.5	74	120/95	225/200	429	313	120×120	310	55 (7)
300×300	-	9	9	89	127/102	225/200	341	276	80×80	180	100 (10)
350×350	-	9	12.3	73	114/89	225/200	365	283	100×100	240	85 (9)
400×400	-	9	16	59	100/75	225/200	387	290	100×100	240	75 (9)
450×450	-	9	20.3	55	89/64	225/200	412	298	100×100	310	65 (8)
500×500	-	9	25	50	82/57	225/200	440	305	120×120	310	60 (7)
350×300	-	9	10.5	78	120/95	225/200	354	280	80×80	180	90 (10)
400×300	-	9	12	80	107/82	225/200	360	283	90×90	180	80 (9)
450×350	-	9	15.8	65	95/70	225/200	384	291	100×100	240	75 (9)
500×400	-	9	20	53	82/57	225/200	407	298	100×100	310	65 (8)
550×450	-	9	24.8	53	83/58	225/200	443	305	120×120	310	60 (7)

¹⁰ mit Volant 10 km/h tiefer

Die angegebenen Masse sind gerechnete Mittelwerte und können am Produkt leicht abweichen ($\pm 2\% \pm 5$ cm).

Ist eine minimale Durchgangshöhe gewünscht, ist dies mit Glatz abzustimmen.

Die Höhenmasse basieren auf der Bodenhülse M4. Bei den Sockelvarianten weichen diese unerheblich ab. Ausgenommen Sockel M4, 180 kg plus 15.5 cm.

Die maximal zulässigen Windgeschwindigkeiten gemäss Tabelle erfordern die fixe Verankerung im Boden.

Bei mehreren Schirmen ist ein Mindestabstand von 25 cm zwischen zwei Schirmen, sowie auch zu Wänden einzuhalten.

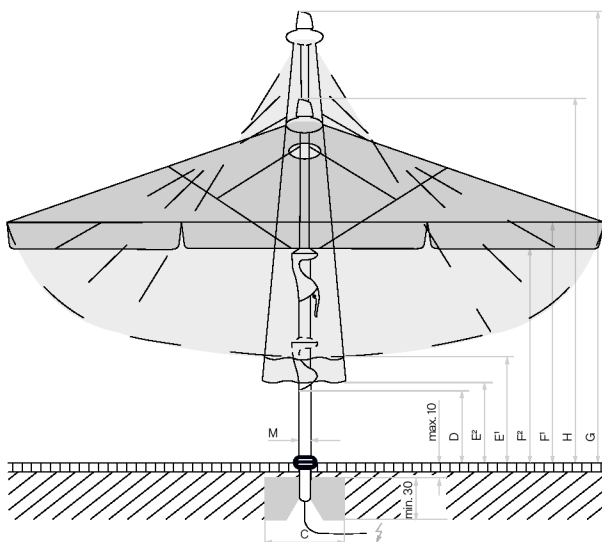

Loser Deckbelag max. 10 cm,
Betondicke min. 30 cm (Frosttiefe beachten),
Wasserabfluss gewährleisten, Zuleitung elektrisch.

 Positionen der LED bei
Castello Pro mit LED

 Positionen der Heizstrahler bei
Castello Pro mit Heizstrahler

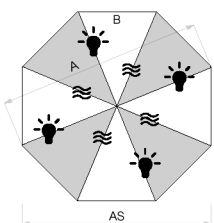

8-teilig

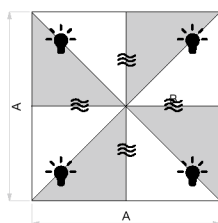

8-teilig

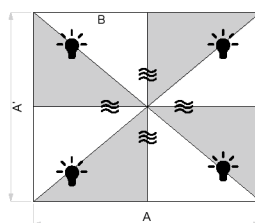

8-teilig

Optionen (In Sonnenschirm integriert. Nicht nachrüstbar)

Optionen	Zwingend notwendig	Verkaufspreise		Bestellnummer
		MWST excl.	UVP MWST inkl.	
Steuerungen Castello Pro				
Steuerung Pz200 für LED RGBW, direkt und indirekt, 1×230V, inkl. LED	Fernbedienung	1.156,-	1.245,-	350 01 562 0XX
Steuerung Pz200 für Heizstrahler, 3×400V	Fernbedienung	1.156,-	1.245,-	350 01 562 200
Steuerung Pz200 für LED RGBW und Heizstrahler, 3×400V, inkl. LED	Fernbedienung	1.500,-	1.615,-	350 01 562 1XX
Steuerung Pz200 als 1×230 V (statt 3×400 V), für max. 2 Heizstrahler mit je 1500 W. (Steuerung Pz200 für Heizstrahler 3×400 V (350 01 562 200), oder für LED + Heizstrahler 3×400 V (350 01 562 1XX) zwingend notwendig)	350 01 562 200 oder 350 01 562 1XX	kostenlos		350 01 562 201
Heizstrahler				
Heizstrahler (Infrarotstrahler), Aluminium poliert, 1500 W, 230 V, 6.5 A (inkl. Kabel, max. 4 Heizstrahler pro Schirm, Preis ist pro Heizstrahler)		339,-	365,-	350 01 570 400
Bindesystem				
¹³ Bindesystem, PzS, passend zu Schirmgrösse in cm: Ø 350, Ø 400, 300×300		153,-	165,-	350 01 900 340
¹³ Bindesystem, PzS, passend zu Schirmgrösse in cm: Ø 450, Ø 500, Ø 550, 350×350, 400×400, 450×450, 350×300, 400×300, 450×350		153,-	165,-	350 01 900 300
¹³ Bindesystem, PzS, passend zu Schirmgrösse in cm: Ø 600, 500×500, 500×400, 550×450		153,-	165,-	350 01 900 310
Zubehör				
Schutzhülle aus reissfestem, beschichtetem Polyestergewebe mit Schnürung				
Schutzhülle mit Stab und Reissverschluss, 325×75 cm, passend zu Schirmgrösse in cm: Ø350 / Ø 400 / Ø 450 / Ø 500 / Ø 550 / 300×300 / 350×350 / 400×400 / 350×300 / 400×300 / 450×350		237,-	255,-	350 01 609 715
Schutzhülle mit Stab und Reissverschluss, 400×85 cm passend zu Schirmgrösse in cm: Ø600 / 450×450 / 500×500 / 500×400 / 550×450		265,-	285,-	350 01 609 725
⁴ Regenrinne (Nur für quadratische und rechteckige Schirme geeignet)				
Regenrinne Triangular, konisch 300 cm, CAS ⁵ 3/3, inkl. Befestigungs-Set, Polyacryl/PVC		627,-	675,-	350 01 700 310 XXX
Regenrinne Triangular, konisch 350 cm, CAS ⁵ 3/3, inkl. Befestigungs-Set, Polyacryl/PVC		673,-	725,-	350 01 700 312 XXX
Regenrinne Triangular, konisch 400 cm, CAS ⁵ 3/3, inkl. Befestigungs-Set, Polyacryl/PVC		720,-	775,-	350 01 700 314 XXX
Regenrinne Triangular, konisch 450 cm, CAS ⁵ 3/3, inkl. Befestigungs-Set, Polyacryl/PVC		766,-	825,-	350 01 700 316 XXX
Regenrinne Triangular, konisch 500 cm, CAS ⁵ 3/3, inkl. Befestigungs-Set, Polyacryl/PVC		868,-	935,-	350 01 700 318 XXX
Regenrinne Triangular, konisch 550 cm, CAS ⁵ 3/3, inkl. Befestigungs-Set, Polyacryl/PVC		1.007,-	1.085,-	350 01 700 320 XXX
^{4,16} Seitenwand (Seitenwandbreite ist 20 cm kürzer als Schirmbreite. Nur für quadratische und rechteckige Schirme geeignet) NEU				
Seitenwand 300×215 cm, CAS ⁵ 3/-, inkl. Befestigungs-Set, Polyacryl		515,-	555,-	350 01 759 510 XXX
Seitenwand 350×215 cm, CAS ⁵ 3/-, inkl. Befestigungs-Set, Polyacryl		552,-	595,-	350 01 759 512 XXX
Seitenwand 400×215 cm, CAS ⁵ 3/-, inkl. Befestigungs-Set, Polyacryl		599,-	645,-	350 01 759 514 XXX
Seitenwand 450×215 cm, CAS ⁵ 3/-, inkl. Befestigungs-Set, Polyacryl		627,-	675,-	350 01 759 516 XXX
Seitenwand 500×215 cm, CAS ⁵ 3/-, inkl. Befestigungs-Set, Polyacryl		682,-	735,-	350 01 759 518 XXX
Seitenwand 550×215 cm, CAS ⁵ 3/-, inkl. Befestigungs-Set, Polyacryl		822,-	885,-	350 01 759 520 XXX
Elektro-Zubehör				
Fernbedienung, inkl. Wandhalter, IP20, 7-Kanal, schwarz, beschriftet (Standard, 1 Fernbedienung pro Sonnenschirm)		144,-	155,-	350 01 555 320
Fernbedienung, inkl. Wandhalter, IP20, 42-Kanal, schwarz, beschriftet (Spezialprogrammierung) NEU		172,-	185,-	350 01 555 305
OSYRION Spot LED Akku-Licht, 2er Set, mit Fernbedienung, inkl. Ladegerät und Ladekabel		148,-	159,-	350 01 563 000
OSYRION Spot LED Akku-Licht, 4er Set, mit Fernbedienung, inkl. Ladegerät und Ladekabel		246,-	265,-	350 01 563 100
Prallschutz				
¹¹ Prallschutz für Schirmmast, grau, abnehmbar, H = 85 cm		274,-	295,-	350 01 906 100

Befestigungen

	Zwingend notwendig	Verkaufspreise		Bestellnummer
		MWST excl.	UVP MWST inkl.	
Bodenhülsen				
Bodenhülse M4, Stahl verzinkt	Standrohr M4	185,-	199,-	350 01 226 510
Montageplatten				
Montageplatte M4 / M8, 30 × 30 × 1.5 cm, Stahl verzinkt	Standrohr M4	274,-	295,-	350 01 226 921
Montageplatte M4 spezial, für Aufbauhöhe 50–149 mm, Stahl verzinkt	Standrohr M4	924,-	995,-	350 01 226 932
Montageplatte M4 spezial, für Aufbauhöhe 150–350 mm, Stahl verzinkt	Standrohr M4	924,-	995,-	350 01 226 930
Montageplatte M4 für Isolationsböden, Aufbauhöhe nach Mass, Edelstahl 1.4301 / 304	Standrohr M4	Preis auf Anfrage		350 01 229 730
Sockel				
Sockelrahmen M4, 180 kg, (für 12 Platten 40 × 40 × 4 cm), 91 × 91 × 15.5–19.5 cm, Stahl verzinkt, justier- und nivellierbar (Preis ohne Platten)	Standrohr M4	423,-	455,-	350 01 108 335
Platten-Set, 12 Stück, 40 × 40 × 4 cm, (ca. 165 kg), Beton		237,-	255,-	350 01 226 907
Platten-Set, 12 Stück, 40 × 40 × 4 cm, (ca. 170 kg), 8 Stück Beton, 4 Stück mit Granitoptik		348,-	375,-	350 01 226 906
Abdeckung zu M4-Sockel 180 kg, 96 × 96 × 15 cm, Kunststoff ABS beschichtet, Aluminium-eloxiert-Look		320,-	345,-	350 01 100 717
Abdeckung zu M4-Sockel 180 kg, 96 × 96 × 15 cm, Kunststoff ABS beschichtet, anthrazit		320,-	345,-	350 01 100 730
^{3,6} Rollen-Set zu Sockel M4 120 kg / 180 kg, (bis max. 240 kg), Ø 5 cm, H = 5.5 cm, Stahl verzinkt		116,-	125,-	350 01 100 500
Sockelrahmen M4 / M8 / M16, 240–690 kg, 105 × 105 × 12–16 cm, Stahl verzinkt, justier- und nivellierbar (Preis ohne Betonelemente)	Standrohr M4	729,-	785,-	350 01 226 945
Betonelement-Set, 4 × 48 kg, für 240 kg Sockel, 48.3 × 48.3 × 9.4 cm, (ca. 192 kg), Beton		385,-	415,-	350 01 226 950
Betonelement-Set, 4 × 65 kg, für 310 kg Sockel, 48.3 × 48.3 × 12.6 cm, (ca. 260 kg), Beton		525,-	565,-	350 01 226 952
Abdeckung zu M4 / M8 / M16 Sockel 240 kg, 110 × 110 × 12 cm, Aluminium, pulverbeschichtet hellgrau		720,-	775,-	350 01 227 417
Abdeckung zu M4 / M8 / M16 Sockel 240 kg, 110 × 110 × 12 cm, Aluminium, pulverbeschichtet anthrazit		720,-	775,-	350 01 227 430
Abdeckung zu M4 / M8 / M16 Sockel 310 kg, 110 × 110 × 15 cm, Aluminium, pulverbeschichtet hellgrau		812,-	875,-	350 01 227 517
Abdeckung zu M4 / M8 / M16 Sockel 310 kg, 110 × 110 × 15 cm, Aluminium, pulverbeschichtet anthrazit		812,-	875,-	350 01 227 530
Rollensockel				
³ Rollensockelrahmen M4, 180 kg, 94 × 94 × 14.6 cm, Stahl verzinkt, matt weiss, Rahmen ca. 30 kg (ohne Decorplatte) NEU	Gewichte-Set + Stand- rohr M4 + Decorplatte	1.063,-	1.145,-	350 01 110 710
³ Rollensockelrahmen M4, 180 kg, 94 × 94 × 14.6 cm, Stahl verzinkt, anthrazit, Rahmen ca. 30 kg (ohne Decorplatte) NEU	Gewichte-Set + Stand- rohr M4 + Decorplatte	1.063,-	1.145,-	350 01 110 720
Gewichte-Set zu Rollensockelrahmen M4, 180 kg, 4 Stück, Beton, (Gewichte-Set ca. 150 kg) NEU		268,-	289,-	350 01 110 800
Decorplatte grau zu Rollensockel M4, 180 kg, Kunststoff NEU		176,-	189,-	350 01 110 910
Decorplatte anthrazit zu Rollensockel M4, 180 kg, Kunststoff NEU		176,-	189,-	350 01 110 920
Decorplatte sand zu Rollensockel M4, 180 kg, Kunststoff NEU		176,-	189,-	350 01 110 930
Standrohre / Aufstellscharniere				
Standrohr M4 mit Profil Castello Pro (mit Abdeckung, justier-, abschliess- und nivellierbar)		274,-	295,-	350 01 227 300

³ nur für glatte, fugenlose Oberflächenbeläge geeignet

⁴ Angabe der Stofffarbe zwingend notwendig

⁵ Anzahl Befestigungspunkte (Streben). Bei Regenrinne links / rechts in Abflussrichtung gesehen

⁶ Nicht geeignet mit Abdeckung zu M4-Sockel

¹¹ Gewisse Schirmgrößen erfordern das Entfernen des Prallschutzes vor dem Schliessen des Schirmes. Siehe Tabelle Schieber-Distanz (D)

¹³ Nur in Verbindung mit einem neuen Schirm oder neuem Überzug erhältlich.

¹⁶ Die maximal zulässigen Windgeschwindigkeiten der Schirme verfallen bei der Verwendung von Seitenwänden. Seitenwände mit dem Boden verbinden, um Schäden durch Flattern zu verhindern. Es können 1 bis 4 Seitenwände angebracht werden.

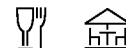

Gestell: 8-teilig, rund, quadratisch, rechteckig, Aluminium
 Profilierter, verdrehsicherer Mast, Ø105 mm, inkl.
 Verstärkungsrippen, Wandstärke 4.5 mm.
 Dachstreben 40 × 23 mm
 Mit teleskopischem und gegenläufigem Öffnungsprinzip für
 komfortables, patentiertes Öffnen mit nur wenigen
 Kurbelumdrehungen.

Gestellfarbe: Natureloxiertes Aluminium
 Pulverbeschichtet anthrazit RAL 7016, matt: kostenlos
 Weitere RAL-Farben: gegen Aufpreis

Sondergrößen: Auf Anfrage erhältlich

Optionen: Motorantrieb für höchsten Komfort
 LED-Beleuchtung RGB+W stufenlos dimmbar, direkt und
 indirekt, Farbtemperatur 3000 K (warmweiss),
 4500–5000 Lumen (je nach Grösse).
 Heizstrahler (Infrarot, mit Schnellkupplung)

Schirmbezug: Stoffqualität 5
 Nachspannbar durch stufenlos verstellbarer
 Strebenverlängerung

Volant: Mit oder ohne erhältlich

Schutzhülle: optional

PALAZZO® Style, Int. Patents reg. © Int. Design reg.

Gestell natureloxiert, mit Kurbel, ohne oder mit Volant

Nenngrösse	Anzahl Streben	Stoffqualität 5 mit Kurbel Farben 500–899		Bestellnummer mit Kurbel ohne Volant	Stoffqualität 5 mit Kurbel Farben 500–899		Bestellnummer mit Kurbel mit Volant
		MWST exkl.	UVP MWST inkl.		MWST exkl.	UVP MWST inkl.	
cm							
Ø 350	8-teilig	2.623,-	2.825,-	232 00 350 171	2.809,-	3.025,-	232 00 350 170
Ø 400	8-teilig	2.878,-	3.100,-	232 00 400 171	3.064,-	3.300,-	232 00 400 170
Ø 450	8-teilig	3.157,-	3.400,-	232 00 450 171	3.343,-	3.600,-	232 00 450 170
Ø 500	8-teilig	3.505,-	3.775,-	232 00 500 171	3.691,-	3.975,-	232 00 500 170
Ø 600	8-teilig	4.503,-	4.850,-	232 00 600 171	4.689,-	5.050,-	232 00 600 170
300 × 300	8-teilig	3.018,-	3.250,-	232 00 301 171	3.203,-	3.450,-	232 00 301 170
350 × 350	8-teilig	3.273,-	3.525,-	232 00 351 171	3.459,-	3.725,-	232 00 351 170
400 × 400	8-teilig	3.621,-	3.900,-	232 00 401 171	3.807,-	4.100,-	232 00 401 170
450 × 450	8-teilig	3.993,-	4.300,-	232 00 451 171	4.178,-	4.500,-	232 00 451 170
350 × 250	8-teilig	2.878,-	3.100,-	232 00 354 171	3.064,-	3.300,-	232 00 354 170
350 × 300	8-teilig	3.111,-	3.350,-	232 00 352 171	3.296,-	3.550,-	232 00 352 170
400 × 200	8-teilig	3.041,-	3.275,-	232 00 404 171	3.227,-	3.475,-	232 00 404 170
400 × 300	8-teilig	3.366,-	3.625,-	232 00 402 171	3.552,-	3.825,-	232 00 402 170
450 × 350	8-teilig	3.784,-	4.075,-	232 00 452 171	3.969,-	4.275,-	232 00 452 170

Gestell natureloxiert, mit Motor, ohne oder mit Volant

Nenngrösse	Anzahl Streben	Stoffqualität 5 mit Motor ¹⁴ Farben 500–899		Bestellnummer mit Motor ¹⁴ ohne Volant	Stoffqualität 5 mit Motor ¹⁴ Farben 500–899		Bestellnummer mit Motor ¹⁴ mit Volant
		MWST exkl.	UVP MWST inkl.		MWST exkl.	UVP MWST inkl.	
cm							
Ø 350	8-teilig	3.644,-	3.925,-	233 00 350 171	3.830,-	4.125,-	233 00 350 170
Ø 400	8-teilig	3.900,-	4.200,-	233 00 400 171	4.085,-	4.400,-	233 00 400 170
Ø 450	8-teilig	4.178,-	4.500,-	233 00 450 171	4.364,-	4.700,-	233 00 450 170
Ø 500	8-teilig	4.526,-	4.875,-	233 00 500 171	4.712,-	5.075,-	233 00 500 170
Ø 600	8-teilig	5.524,-	5.949,-	233 00 600 171	5.710,-	6.150,-	233 00 600 170
300 × 300	8-teilig	4.039,-	4.350,-	233 00 301 171	4.225,-	4.550,-	233 00 301 170
350 × 350	8-teilig	4.294,-	4.625,-	233 00 351 171	4.480,-	4.825,-	233 00 351 170
400 × 400	8-teilig	4.643,-	5.000,-	233 00 401 171	4.828,-	5.200,-	233 00 401 170
450 × 450	8-teilig	5.015,-	5.401,-	233 00 451 171	5.200,-	5.600,-	233 00 451 170
350 × 250	8-teilig	3.900,-	4.200,-	233 00 354 171	4.085,-	4.400,-	233 00 354 170
350 × 300	8-teilig	4.132,-	4.450,-	233 00 352 171	4.318,-	4.650,-	233 00 352 170
400 × 200	8-teilig	4.062,-	4.375,-	233 00 404 171	4.248,-	4.575,-	233 00 404 170
400 × 300	8-teilig	4.387,-	4.725,-	233 00 402 171	4.573,-	4.925,-	233 00 402 170
450 × 350	8-teilig	4.805,-	5.175,-	233 00 452 171	4.991,-	5.375,-	233 00 452 170

¹⁴ Steuerung Pz200 zwingend notwendig

Nenngrösse	Seitenabstand	Mast Ø	Grundfläche	Kurbelhöhe	Schliesshöhe/mit Volant	Durchgangshöhe/mit Volant	Gesamthöhe	Höhe offen	Fundament	Mindestgewicht für Sockel	¹⁰ max. zul. Windg. offen
cm	cm	cm	m ²	cm	cm	cm	cm	cm	cm	kg	km/h (Bft.)
A	AS	M	B	D	E ¹ /E ²	F ¹ /F ²	G	H	C		
Ø 350	325	10.5	8.7	85	179/154	235/210	356	285	80×80	180	115 (11)
Ø 400	370	10.5	11.3	85	176/151	235/210	378	292	80×80	180	90 (10)
Ø 450	415	10.5	14.3	85	178/153	235/210	406	299	80×80	180	75 (9)
Ø 500	460	10.5	17.7	85	169/144	235/210	423	305	100×100	240	65 (8)
Ø 600	554	10.5	25.5	85	136/111	235/210	455	319	120×120	310	55 (7)
300×300	-	10.5	9	85	142/117	235/210	353	280	80×80	180	110 (11)
350×350	-	10.5	12.3	85	124/99	235/210	371	287	100×100	240	95 (10)
400×400	-	10.5	16	85	121/96	235/210	405	294	100×100	240	80 (9)
450×450	-	10.5	20.3	80	103/78	235/210	422	301	100×100	310	70 (8)
350×250	-	10.5	8.8	85	123/98	235/210	337	281	80×80	180	100 (10)
350×300	-	10.5	10.5	85	133/108	235/210	362	284	80×80	180	95 (10)
400×200	-	10.5	8	85	100/75	235/210	322	283	80×80	180	95 (10)
400×300	-	10.5	12	85	117/92	235/210	366	288	80×80	180	85 (9)
450×350	-	10.5	15.8	85	109/84	235/210	394	295	100×100	240	75 (9)

¹⁰ mit Volant 10 km/h tiefer

Die angegebenen Masse sind gerechnete Mittelwerte und können am Produkt leicht abweichen (± 2% ± 5 cm).

Ist eine minimale Durchgangshöhe gewünscht, ist dies mit Glatz abzustimmen.

Die Höhenmasse basieren auf der Bodenhülse M4. Bei den Sockelvarianten weichen diese unerheblich ab. Ausgenommen Sockel M4, 180 kg plus 15.5 cm.

Die maximal zulässigen Windgeschwindigkeiten gemäss Tabelle erfordern die fixe Verankerung im Boden.

Bei mehreren Schirmen ist ein Mindestabstand von 25 cm zwischen zwei Schirmen, sowie auch zu Wänden einzuhalten.

Das Öffnen und Schliessen mit einer Akku-Bohrmaschine ist nicht erlaubt.

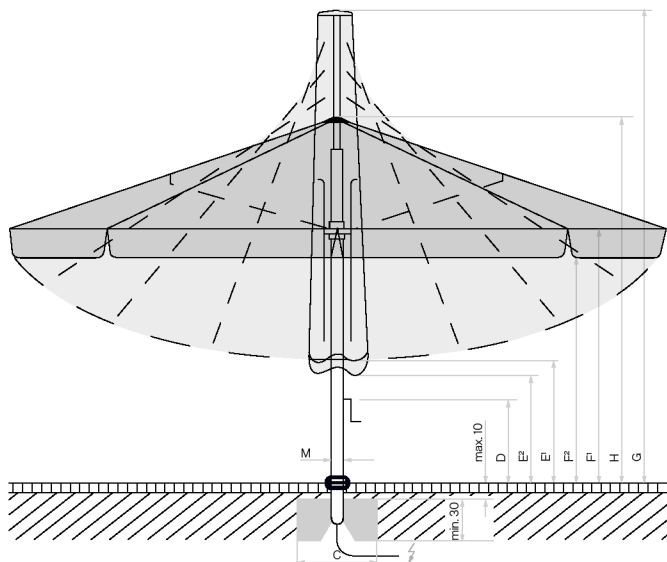

Looser Deckbelag max. 10 cm, Betondicke min. 30 cm (Frosttiefe beachten), Wasserabfluss gewährleisten, Zuleitung elektrisch.

 Positionen der LED bei Palazzo Style mit LED

 Positionen der Heizstrahler bei Palazzo Style mit Heizstrahler

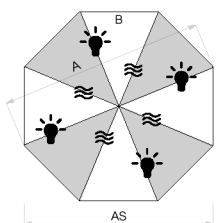

8-teilig

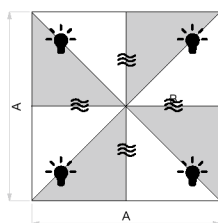

8-teilig

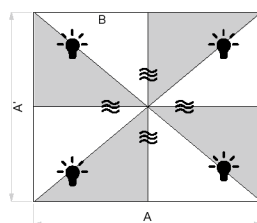

8-teilig

Optionen (In Sonnenschirm integriert. Nicht nachrüstbar)

	Zwingend notwendig	Verkaufspreise		Bestellnummer
		MWST excl.	UVP MWST inkl.	
Steuerungen Palazzo Style mit Kurbel				
Steuerung Pz200 für LED RGB+W, direkt und indirekt, 1×230 V, inkl. LED	Fernbedienung	1.295,-	1.395,-	350 01 564 0XX
Steuerung Pz200 für Heizstrahler, 3×400V	Fernbedienung	1.110,-	1.195,-	350 01 564 100
Steuerung Pz200 für LED RGB+W und Heizstrahler, 3×400 V, inkl. LED	Fernbedienung	1.843,-	1.985,-	350 01 564 1XX
Steuerung Pz200 als 1×230 V (statt 3×400 V), für max. 2 Heizstrahler mit je 1500 W. (Steuerung Pz200 für Heizstrahler, 3×400 V (350 01 564 100), oder für LED + Heizstrahler, 3×400 V (350 01 564 1XX) zwingend notwendig)	350 01 564 100 oder 350 01 564 1XX	kostenlos		350 01 564 200
Steuerungen Palazzo Style E mit Motor				
Steuerung Pz200 für Motor, 1×230 V, 10 A	Fernbedienung	627,-	675,-	350 01 564 300
Steuerung Pz200 für LED RGB+W und Motor, 1×230 V, inkl. LED	Fernbedienung	1.537,-	1.655,-	350 01 564 3XX
Steuerung Pz200 für Heizstrahler und Motor, 3×400 V	Fernbedienung	1.249,-	1.345,-	350 01 564 400
Steuerung Pz200 für LED RGB+W, Heizstrahler und Motor, 3×400 V, inkl. LED	Fernbedienung	2.075,-	2.235,-	350 01 564 4XX
Steuerung Pz200 als 1×230 V (statt 3×400 V), für max. 2 Heizstrahler mit je 1500 W. (Steuerung Pz200 für Heizstrahler + Motor, 3×400 V (350 01 564 400), oder für LED + Heizstrahler + Motor 3×400 V (350 01 564 4XX) zwingend notwendig)	350 01 564 400 oder 350 01 564 4XX	kostenlos		350 01 564 200
Heizstrahler				
Heizstrahler (Infrarotstrahler), Aluminium poliert, 1500 W, 230 V, 6,5 A (inkl. Kabel, max. 4 Heizstrahler pro Schirm, Preis ist pro Heizstrahler)		339,-	365,-	350 01 570 400
Bindesystem				
¹³ Bindesystem, PzS, passend zu Schirmgrösse in cm: Ø 350, Ø 400, 300×300, 400×200		153,-	165,-	350 01 900 340
¹³ Bindesystem, PzS, passend zu Schirmgrösse in cm: Ø 450, Ø 500, 350×350, 400×400, 450×450, 350×250, 350×300, 400×200, 400×300, 450×350		153,-	165,-	350 01 900 300
¹³ Bindesystem, PzS, passend zu Schirmgrösse in cm: Ø 600		153,-	165,-	350 01 900 310
Zubehör				
Schutzhülle aus reissfestem, beschichtetem Polyestergewebe mit Schnürung				
Schutzhülle mit Stab und Reissverschluss, 325×90 cm, passend zu Schirmgrösse in cm: Ø 350 / Ø 400 / Ø 450 / 300×300 / 350×350 / 400×400 / 350×250 / 350×300 / 400×200 / 400×300 / 450×350		237,-	255,-	350 01 609 815
Schutzhülle mit Stab und Reissverschluss, 400×100 cm, passend zu Schirmgrösse in cm: Ø 450 / Ø 500 / Ø 600 / 400×400 / 450×450		339,-	365,-	350 01 609 825
⁴ Regenrinne (Nur für quadratische und rechteckige Schirme geeignet)				
Regenrinne Triangular, konisch 200 cm, PzS ⁵ 3/3, inkl. Befestigungs-Set, Polyacryl/PVC		627,-	675,-	350 01 700 329 XXX
Regenrinne Triangular, konisch 250 cm, PzNS ⁵ 3/3, inkl. Befestigungs-Set, Polyacryl/PVC		673,-	725,-	350 01 700 327 XXX
Regenrinne Triangular, konisch 300 cm, PzNS ⁵ 3/3, inkl. Befestigungs-Set, Polyacryl/PVC		720,-	775,-	350 01 700 331 XXX
Regenrinne Triangular, konisch 350 cm, PzNS ⁵ 3/3, inkl. Befestigungs-Set, Polyacryl/PVC		766,-	825,-	350 01 700 332 XXX
Regenrinne Triangular, konisch 400 cm, PzNS ⁵ 3/3, inkl. Befestigungs-Set, Polyacryl/PVC		812,-	875,-	350 01 700 334 XXX
Regenrinne Triangular, konisch 450 cm, PzNS ⁵ 3/3, inkl. Befestigungs-Set, Polyacryl/PVC		868,-	935,-	350 01 700 336 XXX
^{4,16} Seitenwand (Seitenwandbreite ist 20 cm kürzer als Schirmbreite. Nur für quadratische und rechteckige Schirme geeignet) NEU				
Seitenwand 200×225 cm, PzS ⁵ 3/-, inkl. Befestigungs-Set, Polyacryl		525,-	565,-	350 01 759 544 XXX
Seitenwand 250×225 cm, PzNS ⁵ 3/-, inkl. Befestigungs-Set, Polyacryl		552,-	595,-	350 01 759 546 XXX
Seitenwand 300×225 cm, PzNS ⁵ 3/-, inkl. Befestigungs-Set, Polyacryl		599,-	645,-	350 01 759 548 XXX
Seitenwand 350×225 cm, PzNS ⁵ 3/-, inkl. Befestigungs-Set, Polyacryl		636,-	685,-	350 01 759 550 XXX
Seitenwand 400×225 cm, PzNS ⁵ 3/-, inkl. Befestigungs-Set, Polyacryl		673,-	725,-	350 01 759 552 XXX
Seitenwand 450×225 cm, PzNS ⁵ 3/-, inkl. Befestigungs-Set, Polyacryl		710,-	765,-	350 01 759 554 XXX
Elektro-Zubehör				
Fernbedienung, inkl. Wandhalter, IP20, 7-Kanal, schwarz, beschriftet (Standard, 1 Fernbedienung pro Sonnenschirm)		144,-	155,-	350 01 555 320
Fernbedienung, inkl. Wandhalter, IP20, 42-Kanal, schwarz, beschriftet (Spezialprogrammierung) NEU		172,-	185,-	350 01 555 305
Prallschutz				
¹² Prallschutz für Schirmmast, grau, abnehmbar, H = 85 cm		311,-	335,-	350 01 906 200

Befestigungen

	Zwingend notwendig	Verkaufspreise		Bestellnummer
		MWST excl.	UVP MWST inkl.	
Bodenhülsen				
Bodenhülse M4, Stahl verzinkt	Standrohr M4	185,-	199,-	350 01 226 510
Bodenhülse M8, Stahl verzinkt	Aufstellscharnier M8	339,-	365,-	350 01 226 000
Montageplatten				
Montageplatte M4 / M8, 30 × 30 × 1.5 cm, Stahl verzinkt	Standrohr M4 oder Aufstellscharnier	274,-	295,-	350 01 226 921
Montageplatte M4 spezial, für Aufbauhöhe 50–149 mm, Stahl verzinkt	Standrohr M4	924,-	995,-	350 01 226 932
Montageplatte M4 spezial, für Aufbauhöhe 150–350 mm, Stahl verzinkt	Standrohr M4	924,-	995,-	350 01 226 930
Montageplatte M4 für Isolationsböden, Aufbauhöhe nach Mass, Edelstahl 1.4301 / 304	Standrohr M4	Preis auf Anfrage		350 01 229 730
Montageplatte M8 spezial, für Aufbauhöhe 50–149 mm, Stahl verzinkt	Aufstellscharnier M8	1.035,-	1.115,-	350 01 229 707
Montageplatte M8 spezial, für Aufbauhöhe 150–350 mm, Stahl verzinkt	Aufstellscharnier M8	1.035,-	1.115,-	350 01 229 705
Montageplatte M8 für Isolationsböden, Aufbauhöhe nach Mass, Edelstahl 1.4301 / 304	Aufstellscharnier M8	Preis auf Anfrage		350 01 229 732
Sockel				
Sockelrahmen M4, 180 kg, (für 12 Platten 40 × 40 × 4 cm), 91 × 91 × 15.5–19.5 cm, Stahl verzinkt, justier- und nivellierbar (Preis ohne Platten)	Standrohr M4	423,-	455,-	350 01 108 335
Platten-Set, 12 Stück, 40 × 40 × 4 cm, (ca. 165 kg), Beton		237,-	255,-	350 01 226 907
Platten-Set, 12 Stück, 40 × 40 × 4 cm, (ca. 170 kg), 8 Stück Beton, 4 Stück mit Granitoptik		348,-	375,-	350 01 226 906
Abdeckung zu M4-Sockel 180 kg, 96 × 96 × 15 cm, Kunststoff ABS beschichtet, Aluminium-eloxiert-Look		320,-	345,-	350 01 100 717
Abdeckung zu M4-Sockel 180 kg, 96 × 96 × 15 cm, Kunststoff ABS beschichtet, anthrazit		320,-	345,-	350 01 100 730
^{3,6} Rollen-Set zu Sockel M4 120 kg / 180 kg, (bis max. 240 kg), Ø 5 cm, H= 5.5 cm, Stahl verzinkt		116,-	125,-	350 01 100 500
Sockelrahmen M4 / M8 / M16, 240-690 kg, 105 × 105 × 12–16 cm, Stahl verzinkt, justier- und nivellierbar (Preis ohne Betonelemente)	Standrohr oder Aufstellscharnier	729,-	785,-	350 01 226 945
Betonelement-Set, 4 × 48 kg, für 240 kg Sockel, 48.3 × 48.3 × 9.4 cm, (ca. 192 kg), Beton		385,-	415,-	350 01 226 950
Betonelement-Set, 4 × 65 kg, für 310 kg Sockel, 48.3 × 48.3 × 12.6 cm, (ca. 260 kg), Beton		525,-	565,-	350 01 226 952
Abdeckung zu M4 / M8 / M16 Sockel 240 kg, 110 × 110 × 12 cm, Aluminium, pulverbeschichtet hellgrau		720,-	775,-	350 01 227 417
Abdeckung zu M4 / M8 / M16 Sockel 240 kg, 110 × 110 × 12 cm, Aluminium, pulverbeschichtet anthrazit		720,-	775,-	350 01 227 430
Abdeckung zu M4 / M8 / M16 Sockel 310 kg, 110 × 110 × 15 cm, Aluminium, pulverbeschichtet hellgrau		812,-	875,-	350 01 227 517
Abdeckung zu M4 / M8 / M16 Sockel 310 kg, 110 × 110 × 15 cm, Aluminium, pulverbeschichtet anthrazit		812,-	875,-	350 01 227 530
Rollensockel				
³ Rollensockelrahmen M4, 180 kg, 94 × 94 × 14.6 cm, Stahl verzinkt, matt weiss, Rahmen ca. 30 kg (ohne Decorplatte) NEU	Gewichte-Set + Standrohr M4 + Decorplatte	1.063,-	1.145,-	350 01 110 710
³ Rollensockelrahmen M4, 180 kg, 94 × 94 × 14.6 cm, Stahl verzinkt, anthrazit, Rahmen ca. 30 kg (ohne Decorplatte) NEU	Gewichte-Set + Standrohr M4 + Decorplatte	1.063,-	1.145,-	350 01 110 720
Gewichte-Set zu Rollensockelrahmen M4, 180 kg, 4 Stück, Beton, (Gewichte-Set ca. 150 kg) NEU		268,-	289,-	350 01 110 800
Decorplatte grau zu Rollensockel M4, 180 kg, Kunststoff NEU		176,-	189,-	350 01 110 910
Decorplatte anthrazit zu Rollensockel M4, 180 kg, Kunststoff NEU		176,-	189,-	350 01 110 920
Decorplatte sand zu Rollensockel M4, 180 kg, Kunststoff NEU		176,-	189,-	350 01 110 930
Standrohre / Aufstellscharniere				
Standrohr M4 mit Profil PzS / PzN, Stahl verzinkt (mit Abdeckung, justier-, abschliess- und nivellierbar)		274,-	295,-	350 01 227 040
Aufstellscharnier M8 mit Profil PzS / PzN, Stahl verzinkt (mit Abdeckung, justier-, abschliess- und nivellierbar)		460,-	495,-	350 01 225 040

³ nur für glatte, fugenlose Oberflächenbeläge geeignet⁴ Angabe der Stofffarbe zwingend notwendig⁵ Anzahl Befestigungspunkte (Streben). Bei Regenrinne links / rechts in Abflussrichtung gesehen⁶ Nicht geeignet mit Abdeckung zu M4-Sockel¹² Gewisse Schirmgrößen erfordern das Entfernen des Prallschutzes vor dem Schliessen des Schirmes. Siehe Tabelle Schliesshöhe (E).¹³ Nur in Verbindung mit einem neuen Schirm oder neuem Überzug erhältlich.¹⁶ Die maximal zulässigen Windgeschwindigkeiten der Schirme verfallen bei der Verwendung von Seitenwänden. Seitenwände mit dem Boden verbinden, um Schäden durch Flattern zu verhindern. Es können 1 bis 4 Seitenwände angebracht werden.

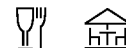

Gestell: 8-, 10-, oder 12-teilig, rund, quadratisch, rechteckig, Aluminium
 Profilierter, verdrehsicherer Mast, Ø105 mm, inkl.
 Verstärkungsrippen, Wandstärke 4.5 mm
 Dachstreben 50 × 23 mm
 Mit teleskopischem und gegenläufigem Öffnungsprinzip für komfortables, patentiertes Öffnen mit nur wenigen Kurbelumdrehungen.

Gestellfarbe: Natureloxiertes Aluminium
 Pulverbeschichtet anthrazit RAL 7016, matt: kostenlos
 Weitere RAL-Farben: gegen Aufpreis

Sondergrössen: Auf Anfrage erhältlich.

Optionen: Motorantrieb für höchsten Komfort
 LED-Beleuchtung RGB+W stufenlos dimmbar, direkt und indirekt, Farbtemperatur 3000 K (warmweiss), 5000-6500 Lumen (je nach Grösse).
 Heizstrahler (Infrarot, mit Schnellkupplung)
Schirmbezug: Stoffqualität 5
 Nachspannbar durch stufenlos verstellbarer Strebenverlängerung

Volant: Mit oder ohne erhältlich

Schutzhülle: optional

PALAZZO® Noblesse, Int. Patents reg. © Int. Design reg.

Gestell natureloxiert, mit Kurbel, ohne oder mit Volant

Nenngrösse	Anzahl Streben	Stoffqualität 5 mit Kurbel Farben 500–899		Bestellnummer mit Kurbel ohne Volant	Stoffqualität 5 mit Kurbel Farben 500–899		Bestellnummer mit Kurbel mit Volant
		MWST exkl.	UVP MWST inkl.		MWST exkl.	UVP MWST inkl.	
cm							
Ø 450	8-teilig	3.807,-	4.100,-	332 00 450 171	3.993,-	4.300,-	332 00 450 170
Ø 500	8-teilig	4.155,-	4.475,-	332 00 500 171	4.341,-	4.675,-	332 00 500 170
Ø 600	10-teilig	5.084,-	5.475,-	332 00 600 171	5.269,-	5.675,-	332 00 600 170
Ø 700	10-teilig	6.175,-	6.650,-	332 00 700 171	6.360,-	6.850,-	332 00 700 170
400 × 400	8-teilig	4.109,-	4.425,-	332 00 401 171	4.294,-	4.625,-	332 00 401 170
450 × 450	8-teilig	4.503,-	4.850,-	332 00 451 171	4.689,-	5.050,-	332 00 451 170
500 × 500	8-teilig	4.689,-	5.050,-	332 00 503 171	4.875,-	5.250,-	332 00 503 170
500 × 500	12-teilig	5.571,-	6.000,-	332 00 514 171	5.757,-	6.200,-	332 00 514 170
550 × 550	12-teilig	6.291,-	6.775,-	332 00 551 171	6.476,-	6.975,-	332 00 551 170
600 × 600	12-teilig	7.033,-	7.575,-	332 00 602 171	7.219,-	7.775,-	332 00 602 170
450 × 350	8-teilig	4.387,-	4.725,-	332 00 452 171	4.573,-	4.925,-	332 00 452 170
500 × 250	8-teilig	3.969,-	4.275,-	332 00 504 171	4.155,-	4.475,-	332 00 504 170
500 × 400	8-teilig	4.619,-	4.975,-	332 00 502 171	4.805,-	5.175,-	332 00 502 170
550 × 450	10-teilig	5.455,-	5.875,-	332 00 552 171	5.641,-	6.075,-	332 00 552 170
600 × 300	10-teilig	5.084,-	5.475,-	332 00 604 171	5.269,-	5.675,-	332 00 604 170
600 × 400	10-teilig	5.548,-	5.975,-	332 00 622 171	5.734,-	6.175,-	332 00 622 170
600 × 500	10-teilig	6.291,-	6.775,-	332 00 623 171	6.476,-	6.975,-	332 00 623 170

Gestell natureloxiert, mit Motor, ohne oder mit Volant

Nenngrösse	Anzahl Streben	Stoffqualität 5 mit Motor ¹⁴ Farben 500–899		Bestellnummer mit Motor ¹⁴ ohne Volant	Stoffqualität 5 mit Motor ¹⁴ Farben 500–899		Bestellnummer mit Motor ¹⁴ mit Volant
		MWST exkl.	UVP MWST inkl.		MWST exkl.	UVP MWST inkl.	
cm							
Ø 450	8-teilig	4.828,-	5.200,-	333 00 450 171	5.014,-	5.400,-	333 00 450 170
Ø 500	8-teilig	5.176,-	5.575,-	333 00 500 171	5.362,-	5.775,-	333 00 500 170
Ø 600	10-teilig	6.106,-	6.576,-	333 00 600 171	6.291,-	6.775,-	333 00 600 170
Ø 700	10-teilig	7.196,-	7.750,-	333 00 700 171	7.382,-	7.950,-	333 00 700 170
400 × 400	8-teilig	5.130,-	5.525,-	333 00 401 171	5.316,-	5.725,-	333 00 401 170
450 × 450	8-teilig	5.524,-	5.949,-	333 00 451 171	5.710,-	6.150,-	333 00 451 170
500 × 500	8-teilig	5.710,-	6.150,-	333 00 503 171	5.896,-	6.350,-	333 00 503 170
500 × 500	12-teilig	6.592,-	7.100,-	333 00 514 171	6.778,-	7.300,-	333 00 514 170
550 × 550	12-teilig	7.312,-	7.875,-	333 00 551 171	7.498,-	8.075,-	333 00 551 170
600 × 600	12-teilig	8.055,-	8.675,-	333 00 602 171	8.241,-	8.875,-	333 00 602 170
450 × 350	8-teilig	5.409,-	5.825,-	333 00 452 171	5.594,-	6.025,-	333 00 452 170
500 × 250	8-teilig	4.991,-	5.375,-	333 00 504 171	5.176,-	5.575,-	333 00 504 170
500 × 400	8-teilig	5.640,-	6.074,-	333 00 502 171	5.826,-	6.275,-	333 00 502 170
550 × 450	10-teilig	6.476,-	6.975,-	333 00 552 171	6.662,-	7.175,-	333 00 552 170
600 × 300	10-teilig	6.106,-	6.576,-	333 00 604 171	6.291,-	6.775,-	333 00 604 170
600 × 400	10-teilig	6.569,-	7.075,-	333 00 622 171	6.755,-	7.275,-	333 00 622 170
600 × 500	10-teilig	7.312,-	7.875,-	333 00 623 171	7.498,-	8.075,-	333 00 623 170

¹⁴ Steuerung Pz200 zwingend notwendig

Nenn- grösse	Seiten- abstand	Mast Ø	Grund- fläche	Kurbel- höhe	Schliess- höhe/mit Volant	Durchgangs- höhe/mit Volant	Gesamthöhe	Höhe offen	Fundament	Mindestge- wicht für Sockel	¹⁰ max. zul. Windg. offen
cm	cm	cm	m ²	cm	cm	cm	cm	cm	cm	kg	km/h (Bft.)
A	AS	M	B	D	E ¹ /E ²	F ¹ /F ²	G	H	C		
Ø 450 ⁶	416	10.5	14.3	85	167/142	235/210	369	299	100×100	240	85 (9)
Ø 500 ⁶	462	10.5	17.7	85	169/144	235/210	424	305	100×100	240	75 (9)
Ø 600 ⁷	571	10.5	25.5	85	141/116	235/210	447	318	125×125	430	80 (9)
Ø 700 ⁷	665	10.5	36.8	85	103/78	235/210	460	331	135×135	570	70 (8)
400×400 ⁶	-	10.5	16	85	121/96	235/210	404	294	100×100	310	95 (10)
450×450 ⁶	-	10.5	20.3	85	98/73	235/210	417	300	120×120	430	80 (9)
500×500 ⁶	-	10.5	25	75	84/59	235/210	439	307	120×120	430	70 (8)
500×500 ⁸	-	10.5	25	75	84/59	235/210	439	307	125×125	430	85 (9)
550×550 ⁸	-	10.5	30.3	65	80/55	235/210	472	318	125×125	570	75 (9)
600×600 ⁸	-	10.5	36	65	81/56	235/210	512	344	135×135	570	65 (8)
450×350 ⁶	-	10.5	15.8	80	112/87	235/210	397	294	100×100	240	85 (9)
500×250 ⁶	-	10.5	12.5	85	91/66	235/210	374	310	100×100	240	90 (10)
500×400 ⁶	-	10.5	20	80	101/76	235/210	422	301	100×100	310	70 (8)
550×450 ⁷	-	10.5	24.8	75	85/60	235/210	442	308	120×120	430	75 (9)
600×300 ⁷	-	10.5	18	85	81/56	235/210	418	307	100×100	310	80 (9)
600×400 ⁷	-	10.5	24	75	81/56	235/210	443	309	135×135	430	75 (9)
600×500 ⁷	-	10.5	30	65	82/57	235/210	476	321	135×135	430	70 (8)

⁶ 8-teilig

⁷ 10-teilig

⁸ 12-teilig

¹⁰ mit Volant 10 km/h tiefer

Die angegebenen Masse sind gerechnete Mittelwerte und können am Produkt leicht abweichen ($\pm 2\% \pm 5$ cm).

Ist eine minimale Durchgangshöhe gewünscht, ist dies mit Glatz abzustimmen.

Die Höhenmasse basieren auf der Bodenhülse M4 / M8. Bei den Sockelvarianten weichen diese unerheblich ab.

Die maximal zulässigen Windgeschwindigkeiten gemäss Tabelle erfordern die fixe Verankerung im Boden.

Bei mehreren Schirmen ist ein Mindestabstand von 25 cm zwischen zwei Schirmen, sowie auch zu Wänden einzuhalten.

Das Öffnen und Schliessen mit einer Akku-Bohrmaschine ist nicht erlaubt.

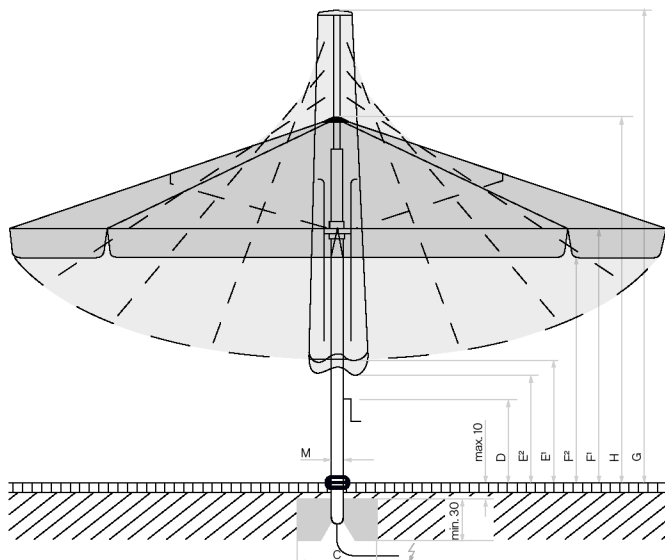

Looser Deckbelag max. 10 cm,
Betondicke min. 30 cm (Frosttiefe
beachten), Wasserabfluss
gewährleisten, Zuleitung elektrisch.



Positionen der LED bei
Palazzo Noblesse mit LED



Positionen der Heizstrahler bei
Palazzo Noblesse mit Heizstrahler

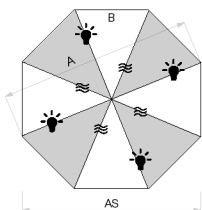

8-teilig

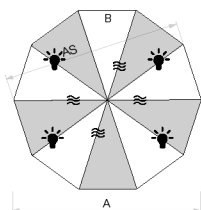

10-teilig

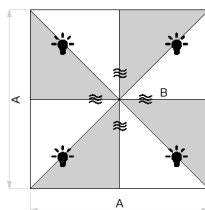

8-teilig

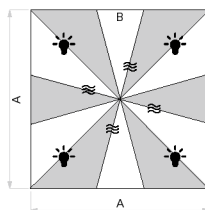

12-teilig

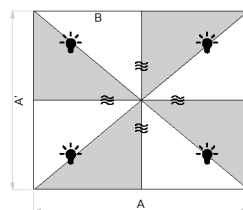

8-teilig

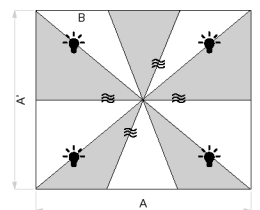

10-teilig

Optionen (In Sonnenschirm integriert. Nicht nachrüstbar)

	Zwingend notwendig	Verkaufspreise		Bestellnummer
		MWST excl.	UVP MWST inkl.	
Steuerungen Palazzo Noblesse mit Kurbel				
Steuerung Pz200 für LED RGB+W, direkt und indirekt, 1×230 V, inkl. LED	Fernbedienung	1.388,-	1.495,-	350 01 564 0XX
Steuerung Pz200 für Heizstrahler, 3×400V	Fernbedienung	1.110,-	1.195,-	350 01 564 100
Steuerung Pz200 für LED RGB+W und Heizstrahler, 3×400 V, inkl. LED	Fernbedienung	1.936,-	2.085,-	350 01 564 1XX
Steuerung Pz200 als 1×230 V (statt 3×400 V), für max. 2 Heizstrahler mit je 1500 W. (Steuerung Pz200 für Heizstrahler, 3×400 V (350 01 564 100), oder für LED + Heizstrahler, 3×400 V (350 01 564 1XX) zwingend notwendig)	350 01 564 100 oder 350 01 564 1XX	kostenlos		350 01 564 200
Steuerungen Palazzo Noblesse E mit Motor				
Steuerung Pz200 für Motor, 1×230 V, 10 A	Fernbedienung	627,-	675,-	350 01 564 300
Steuerung Pz200 für LED RGB+W und Motor, 1×230 V, inkl. LED	Fernbedienung	1.639,-	1.765,-	350 01 564 3XX
Steuerung Pz200 für Heizstrahler und Motor, 3×400 V	Fernbedienung	1.249,-	1.345,-	350 01 564 400
Steuerung Pz200 für LED RGB+W, Heizstrahler und Motor, 3×400 V, inkl. LED	Fernbedienung	2.168,-	2.335,-	350 01 564 4XX
Steuerung Pz200 als 1×230 V (statt 3×400 V), für max. 2 Heizstrahler mit je 1500 W. (Steuerung Pz200 für Heizstrahler + Motor, 3×400 V (350 01 564 400), oder für LED + Heizstrahler + Motor 3×400 V (350 01 564 4XX) zwingend notwendig)	350 01 564 400 oder 350 01 564 4XX	kostenlos		350 01 564 200
Heizstrahler				
Heizstrahler (Infrarotstrahler), Aluminium poliert, 1500 W, 230 V, 6.5 A (inkl. Kabel, max. 4 Heizstrahler pro Schirm, Preis ist pro Heizstrahler)		339,-	365,-	350 01 570 400
Bindesystem				
¹³ Bindesystem, PzN, passend zu Schirmgröße in cm: Ø 450 / Ø 500 / 400×400 / 450×450 / 450×350 / 500 x 400		153,-	165,-	350 01 900 300
¹³ Bindesystem, PzN, passend zu Schirmgröße in cm: Ø 600 / Ø 700 / 500×500 / 550×550 / 600×600 / 500×250 / 500×400 / 550×450 / 600×300 / 600×400 / 600×500		153,-	165,-	350 01 900 310
Zubehör				
Schutzhülle aus reissfestem, beschichtetem Polyestergewebe mit Schnürung				
Schutzhülle mit Stab und Reissverschluss, 325×90 cm, passend zu Schirmgröße in cm: Ø 450 / Ø 500 / 450×350 / 500×250		237,-	255,-	350 01 609 815
Schutzhülle mit Stab und Reissverschluss, 400×100 cm, passend zu Schirmgröße in cm: Ø 450 / Ø 500 / Ø 600 / Ø 700 / 400 x 400 / 450 x 450 / 500 x 500 / 500×400 / 550×450 / 600×300 / 600×400		339,-	365,-	350 01 609 825
Schutzhülle mit Stab und Reissverschluss, 480×110 cm, passend zu Schirmgröße in cm: 550×550 / 600×600 / 600 x 500		385,-	415,-	350 01 609 835
Prallschutz				
¹² Prallschutz für Schirmmast, grau, abnehmbar, H = 85 cm		311,-	335,-	350 01 906 200
⁴ Regenrinne (Nur für quadratische und rechteckige Schirme geeignet)				
Regenrinne Triangular, konisch 250 cm, PzNS ⁵ 3/3, inkl. Befestigungs-Set, Polyacryl/PVC		673,-	725,-	350 01 700 327 XXX
Regenrinne Triangular, konisch 300 cm, PzNS ⁵ 3/3, inkl. Befestigungs-Set, Polyacryl/PVC		720,-	775,-	350 01 700 331 XXX
Regenrinne Triangular, konisch 350 cm, PzNS ⁵ 3/3, inkl. Befestigungs-Set, Polyacryl/PVC		766,-	825,-	350 01 700 332 XXX
Regenrinne Triangular, konisch 400 cm, PzNS ⁵ 3/3, inkl. Befestigungs-Set, Polyacryl/PVC		812,-	875,-	350 01 700 334 XXX
Regenrinne Triangular, konisch 450 cm, PzNS ⁵ 3/3, inkl. Befestigungs-Set, Polyacryl/PVC		868,-	935,-	350 01 700 336 XXX
Regenrinne Triangular, konisch 500 cm, PzN ⁵ 3/3, inkl. Befestigungs-Set, Polyacryl/PVC		961,-	1.035,-	350 01 700 338 XXX
Regenrinne Triangular, konisch 500 cm, PzN ⁵ 4/4, inkl. Befestigungs-Set, Polyacryl/PVC		1.054,-	1.135,-	350 01 700 340 XXX
Regenrinne Triangular, konisch 500 cm, PzN ⁵ 3/4, inkl. Befestigungs-Set, Polyacryl/PVC		1.007,-	1.085,-	350 01 700 342 XXX
Regenrinne Triangular, konisch 500 cm, PzN ⁵ 4/3, inkl. Befestigungs-Set, Polyacryl/PVC		1.007,-	1.085,-	350 01 700 344 XXX
Regenrinne Triangular, konisch 550 cm, PzN ⁵ 4/4, inkl. Befestigungs-Set, Polyacryl/PVC		1.110,-	1.195,-	350 01 700 348 XXX
Regenrinne Triangular, konisch 600 cm, PzN ⁵ 4/4, inkl. Befestigungs-Set, Polyacryl/PVC		1.156,-	1.245,-	350 01 700 350 XXX

Zubehör

	Zwingend notwendig	Verkaufspreise		Bestellnummer
		MWST excl.	UVP MWST inkl.	
^{4,16} Seitenwand (Seitenwandbreite ist 20 cm kürzer als Schirmbreite. Nur für quadratische und rechteckige Schirme geeignet) NEU				
Seitenwand 250×225 cm, PzNS ⁵ 3/-, inkl. Befestigungs-Set, Polyacryl		552,-	595,-	350 01 759 546 XXX
Seitenwand 300×225 cm, PzNS ⁵ 3/-, inkl. Befestigungs-Set, Polyacryl		599,-	645,-	350 01 759 548 XXX
Seitenwand 350×225 cm, PzNS ⁵ 3/-, inkl. Befestigungs-Set, Polyacryl		636,-	685,-	350 01 759 550 XXX
Seitenwand 400×225 cm, PzNS ⁵ 3/-, inkl. Befestigungs-Set, Polyacryl		673,-	725,-	350 01 759 552 XXX
Seitenwand 450×225 cm, PzNS ⁵ 3/-, inkl. Befestigungs-Set, Polyacryl		710,-	765,-	350 01 759 554 XXX
Seitenwand 500×225 cm, PzN ⁵ 3/-, inkl. Befestigungs-Set, Polyacryl		757,-	815,-	350 01 759 556 XXX
Seitenwand 500×225 cm, PzN ⁵ 4/-, inkl. Befestigungs-Set, Polyacryl		775,-	835,-	350 01 759 558 XXX
Seitenwand 550×225 cm, PzN ⁵ 4/-, inkl. Befestigungs-Set, Polyacryl		812,-	875,-	350 01 759 560 XXX
Seitenwand 600×225 cm, PzN ⁵ 4/-, inkl. Befestigungs-Set, Polyacryl		850,-	915,-	350 01 759 562 XXX

Elektro-Zubehör

Fernbedienung, inkl. Wandhalter, IP20, 7-Kanal, schwarz, beschriftet (Standard, 1 Fernbedienung pro Sonnenschirm)		144,-	155,-	350 01 555 320
Fernbedienung, inkl. Wandhalter, IP20, 42-Kanal, schwarz, beschriftet (Spezialprogrammierung) NEU		172,-	185,-	350 01 555 305

Befestigungen

Bodenhülsen

Bodenhülse M4, Stahl verzinkt	Standrohr M4	185,-	199,-	350 01 226 510
Bodenhülse M8, Stahl verzinkt	Aufstellscharnier M8	339,-	365,-	350 01 226 000

Montageplatten

Montageplatte M4/M8, 30×30×1.5 cm, Stahl verzinkt	Standrohr M4 oder Aufstellscharnier	274,-	295,-	350 01 226 921
Montageplatte M4 spezial, für Aufbauhöhe 50–149 mm, Stahl verzinkt	Standrohr M4	924,-	995,-	350 01 226 932
Montageplatte M4 spezial, für Aufbauhöhe 150–350 mm, Stahl verzinkt	Standrohr M4	924,-	995,-	350 01 226 930
Montageplatte M4 für Isolationsböden, Aufbauhöhe nach Mass, Edelstahl 1.4301 / 304	Standrohr M4	Preis auf Anfrage		350 01 229 730
Montageplatte M8 spezial, für Aufbauhöhe 50–149 mm, Stahl verzinkt	Aufstellscharnier M8	1.035,-	1.115,-	350 01 229 707
Montageplatte M8 spezial, für Aufbauhöhe 150–350 mm, Stahl verzinkt	Aufstellscharnier M8	1.035,-	1.115,-	350 01 229 705
Montageplatte M8 für Isolationsböden, Aufbauhöhe nach Mass, Edelstahl 1.4301 / 304	Aufstellscharnier M8	Preis auf Anfrage		350 01 229 732

Sockel

Sockelrahmen M4/M8/M16, 240-690 kg, 105×105×12–16 cm, Stahl verzinkt, justier- und nivellierbar (Preis ohne Betonelemente)	Standrohr oder Aufstellscharnier	729,-	785,-	350 01 226 945
Betonelement-Set, 4×48 kg, für 240 kg Sockel, 48.3×48.3×9.4 cm, (ca. 192 kg), Beton		385,-	415,-	350 01 226 950
Betonelement-Set, 4×65 kg, für 310 kg Sockel, 48.3×48.3×12.6 cm, (ca. 260 kg), Beton		525,-	565,-	350 01 226 952
Betonelement-Set, 8×48 kg, für 430 kg Sockel, 48.3×48.3×9.4 cm, (ca. 384 kg), Beton		766,-	825,-	350 01 226 948
Betonelement-Set, 8×65 kg, für 570 kg Sockel, 48.3×48.3×12.6 cm, (ca. 520 kg), Beton		1.054,-	1.135,-	350 01 226 954
Abdeckung zu M4/M8/M16 Sockel 240 kg, 110×110×12 cm, Aluminium, pulverbeschichtet hellgrau		720,-	775,-	350 01 227 417
Abdeckung zu M4/M8/M16 Sockel 240 kg, 110×110×12 cm, Aluminium, pulverbeschichtet anthrazit		720,-	775,-	350 01 227 430
Abdeckung zu M4/M8/M16 Sockel 310 kg, 110×110×15 cm, Aluminium, pulverbeschichtet hellgrau		812,-	875,-	350 01 227 517
Abdeckung zu M4/M8/M16 Sockel 310 kg, 110×110×15 cm, Aluminium, pulverbeschichtet anthrazit		812,-	812,-	350 01 227 530

Standrohre / Aufstellscharniere

Standrohr M4 mit Profil PzS/PzN, Stahl verzinkt (mit Abdeckung, justier-, abschliess- und nivellierbar)		274,-	295,-	350 01 227 040
Aufstellscharnier M8 mit Profil PzS/PzN, Stahl verzinkt (mit Abdeckung, justier-, abschliess- und nivellierbar)		460,-	495,-	350 01 225 040

⁴ Angabe der Stofffarbe zwingend notwendig

⁵ Anzahl Befestigungspunkte (Streben). Bei Regenrinne links / rechts in Abflussrichtung gesehen

¹² Gewisse Schirmgrößen erfordern das Entfernen des Prallschutzes vor dem Schliessen des Schirmes. Siehe Tabelle Schliesshöhe (E).

¹³ Nur in Verbindung mit einem neuen Schirm oder neuem Überzug erhältlich.

¹⁶ Die maximal zulässigen Windgeschwindigkeiten der Schirme verfallen bei der Verwendung von Seitenwänden. Seitenwände mit dem Boden verbinden, um Schäden durch Flattern zu verhindern. Es können 1 bis 4 Seitenwände angebracht werden.



Gestell: 10-, 12-, oder 14-teilig, rund, quadratisch, rechteckig, Aluminium
 Profilierter, verdrehsicherer Mast, Ø120 mm, inkl. Verstärkungsrippen, Wandstärke 5.5 mm.
 Dachstreben 55 x 30 mm, mit Kedernuten für Überzugsegmente.
 Mit teleskopischem und gegenläufigem Öffnungsprinzip für komfortables, patentiertes Öffnen mit nur wenigen Kurbelumdrehungen.

Gestellfarbe: Natureloxiertes Aluminium
 Pulverbeschichtet anthrazit RAL 7016, matt: kostenlos
 Weitere RAL-Farben: gegen Aufpreis

Sondergrößen: Auf Anfrage erhältlich

Optionen: Motorantrieb für höchsten Komfort
 LED-Beleuchtung RGB+W stufenlos dimmbar, direkt und indirekt, Farbtemperatur 3000 K (warmweiss), 5800-7200 Lumen (je nach Grösse).
 Heizstrahler (Infrarot, mit Schnellkupplung)

Schirmbezug: Stoffqualität 5
 Einzelne Überzug-Segmente am Schirmstandort auswechselbar

Volant: Mit oder ohne erhältlich

Schutzhülle: optional

Wichtig: Schirm muss vor Ort endmontiert werden. Diese Leistung ist im Preis nicht inbegriffen.

PALAZZO® Royal, Int. Patents reg. © Int. Design reg.

Gestell natureloxiert, mit Kurbel, ohne oder mit Volant

Nenngrosse	Anzahl Streben	Stoffqualität 5 mit Kurbel Farben 500–899		Bestellnummer mit Kurbel ohne Volant	Stoffqualität 5 mit Kurbel Farben 500–899		Bestellnummer mit Kurbel mit Volant	
		MWST exkl.	UVP MWST inkl.		MWST exkl.	UVP MWST inkl.		
cm								
○	Ø 700	10-teilig	7.683,-	8.275,-	342 00 700 171	7.869,-	8.475,-	342 00 700 170
	Ø 800	10-teilig	8.542,-	9.200,-	342 00 800 171	8.728,-	9.400,-	342 00 800 170
□	500×500	12-teilig	7.591,-	8.175,-	342 00 501 171	7.776,-	8.375,-	342 00 501 170
	550×550	12-teilig	7.962,-	8.575,-	342 00 551 171	8.148,-	8.775,-	342 00 551 170
	600×600	12-teilig	8.542,-	9.200,-	342 00 602 171	8.728,-	9.400,-	342 00 602 170
	650×650	12-teilig	9.424,-	10.150,-	342 00 651 171	9.610,-	10.350,-	342 00 651 170
	700×700	12-teilig	10.376,-	11.175,-	342 00 703 171	10.562,-	11.375,-	342 00 703 170
□	600×500	10-teilig	8.055,-	8.675,-	342 00 623 171	8.241,-	8.875,-	342 00 623 170
	700×500	10-teilig	8.635,-	9.300,-	342 00 701 171	8.821,-	9.500,-	342 00 701 170
	700×600	12-teilig	9.424,-	10.150,-	342 00 702 171	9.610,-	10.350,-	342 00 702 170
	800×400	10-teilig	9.215,-	9.925,-	342 00 804 171	9.401,-	10.125,-	342 00 804 170
	800×600	14-teilig	10.376,-	11.175,-	342 00 802 171	10.562,-	11.375,-	342 00 802 170

Gestell natureloxiert, mit Motor, ohne oder mit Volant

Nenngrosse	Anzahl Streben	Stoffqualität 5 mit Motor ¹⁴ Farben 500–899		Bestellnummer mit Motor ¹⁴ ohne Volant	Stoffqualität 5 mit Motor ¹⁴ Farben 500–899		Bestellnummer mit Motor ¹⁴ mit Volant	
		MWST exkl.	UVP MWST inkl.		MWST exkl.	UVP MWST inkl.		
cm								
○	Ø 700	10-teilig	8.705,-	9.375,-	343 00 700 171	8.890,-	9.575,-	343 00 700 170
	Ø 800	10-teilig	9.564,-	10.300,-	343 00 800 171	9.749,-	10.500,-	343 00 800 170
□	500×500	12-teilig	8.613,-	9.276,-	343 00 501 171	8.798,-	9.475,-	343 00 501 170
	550×550	12-teilig	8.983,-	9.675,-	343 00 551 171	9.169,-	9.875,-	343 00 551 170
	600×600	12-teilig	9.564,-	10.300,-	343 00 602 171	9.749,-	10.500,-	343 00 602 170
	650×650	12-teilig	10.446,-	11.250,-	343 00 651 171	10.631,-	11.450,-	343 00 651 170
	700×700	12-teilig	11.397,-	12.275,-	343 00 703 171	11.583,-	12.475,-	343 00 703 170
□	600×500	10-teilig	9.076,-	9.775,-	343 00 623 171	9.262,-	9.975,-	343 00 623 170
	700×500	10-teilig	9.656,-	10.400,-	343 00 701 171	9.842,-	10.600,-	343 00 701 170
	700×600	12-teilig	10.446,-	11.250,-	343 00 702 171	10.631,-	11.450,-	343 00 702 170
	800×400	10-teilig	10.237,-	11.025,-	343 00 804 171	10.423,-	11.225,-	343 00 804 170
	800×600	14-teilig	11.397,-	12.275,-	343 00 802 171	11.583,-	12.475,-	343 00 802 170

¹⁴ Steuerung Pz200 zwingend notwendig

Nenn- grösse	Seiten- abstand	Mast Ø	Grund- fläche	Kurbelhöhe	Schliess- höhe/mit Volant	Durchgangs- höhe/mit Volant	Gesamthöhe	Höhe offen	Fundament	Mindest- gewicht für Sockel	¹⁰ max. zul. Windg. offen
cm	cm	cm	m ²	cm	cm	cm	cm	cm	cm	kg	km/h (Bft.)
A	AS	M	B	D	E ¹ /E ²	F ¹ /F ²	G	H	C		
Ø 700 ⁷	665	12	36	85	145/120	260/230	502	356	135 × 135	690	80 (9)
Ø 800 ⁷	760	12	49	85	118/93	260/230	527	369	150 × 150	690	70 (8)
500 × 500 ⁸	-	12	25	80	115/90	260/230	470	331	125 × 125	570	110 (11)
550 × 550 ⁸	-	12	30.3	80	96/71	260/230	487	338	125 × 125	690	100 (10)
600 × 600 ⁸	-	12	36	70	85/60	260/230	512	345	135 × 135	690	90 (10)
650 × 650 ⁸	-	12	42.3	70	81/56	260/230	546	364	150 × 150	690	85 (9)
700 × 700 ⁸	-	12	49	70	81/56	260/230	587	394	150 × 150	690	75 (9)
600 × 500 ⁷	-	12	30	85	90/65	260/230	482	339	125 × 125	570	80 (9)
700 × 500 ⁷	-	12	35	70	82/57	260/230	516	350	135 × 135	570	75 (9)
700 × 600 ⁸	-	12	42	70	83/58	260/230	552	373	150 × 150	690	75 (9)
800 × 400 ⁷	-	12	32	70	80/55	260/230	536	378	135 × 135	570	75 (9)
800 × 600 ⁹	-	12	48	70	80/55	260/230	598	419	150 × 150	690	60 (7)

⁷ 10-teilig

⁸ 12-teilig

⁹ 14-teilig

¹⁰ mit Volant 10 km/h tiefer

Die angegebenen Masse sind gerechnete Mittelwerte und können am Produkt leicht abweichen ($\pm 2\% \pm 5$ cm).

Ist eine minimale Durchgangshöhe gewünscht, ist dies mit Glatz abzustimmen.

Die Höhenmasse basieren auf der Bodenhülse M16. Bei den Sockelvarianten weichen diese unerheblich ab.

Die maximal zulässigen Windgeschwindigkeiten gemäss Tabelle erfordern die fixe Verankerung im Boden.

Bei mehreren Schirmen ist ein Mindestabstand von 30 cm zwischen zwei Schirmen, sowie auch zu Wänden einzuhalten.

Das Öffnen und Schliessen mit einer Akku-Bohrmaschine ist nicht erlaubt.

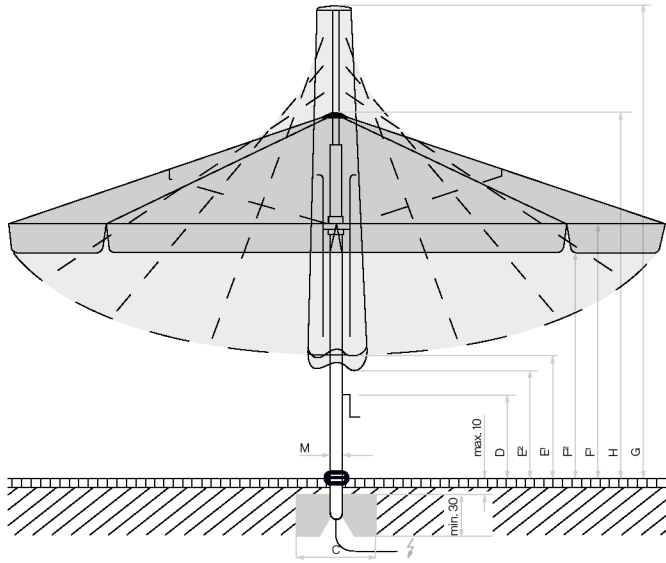

Loser Deckbelag max. 10 cm,
Betondicke min. 30 cm (Frosttiefe beachten),
Wasserabfluss gewährleisten,
Zuleitung elektrisch.

 Positionen der LED bei
Palazzo Royal mit LED

 Positionen der Heizstrahler bei
Palazzo Royal mit Heizstrahler

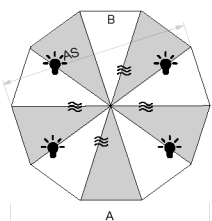

10-teilig

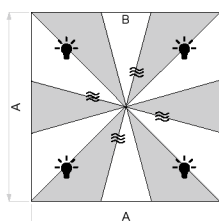

12-teilig

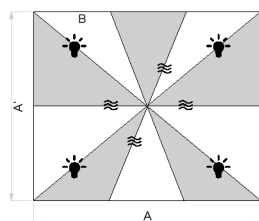

10-teilig

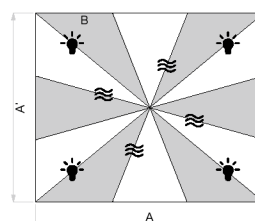

12-teilig

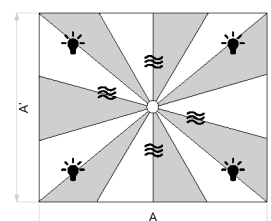

14-teilig

Optionen (In Sonnenschirm integriert. Nicht nachrüstbar)

	Zwingend notwendig	Verkaufspreise		Bestellnummer
		MWST exkl.	UVP MWST inkl.	
Steuerungen Palazzo Royal mit Kurbel				
Steuerung Pz200 für LED RGB+W, direkt und indirekt, 1×230 V, inkl. LED	Fernbedienung	1.481,-	1.595,-	350 01 564 0XX
Steuerung Pz200 für Heizstrahler, 3×400V	Fernbedienung	1.110,-	1.195,-	350 01 564 100
Steuerung Pz200 für LED RGB+W und Heizstrahler, 3×400 V, inkl. LED	Fernbedienung	2.038,-	2.195,-	350 01 564 1XX
Steuerung Pz200 als 1×230 V (statt 3×400 V), für max. 2 Heizstrahler mit je 1500 W. (Steuerung Pz200 für Heizstrahler, 3×400 V (350 01 564 100), oder für LED + Heizstrahler, 3×400 V (350 01 564 1XX) zwingend notwendig)	350 01 564 100 oder 350 01 564 1XX	kostenlos		350 01 564 200
Steuerungen Palazzo Royal E mit Motor				
Steuerung Pz200 für Motor, 1×230 V, 10 A	Fernbedienung	627,-	675,-	350 01 564 300
Steuerung Pz200 für LED RGB+W und Motor, 1×230 V, inkl. LED	Fernbedienung	1.732,-	1.865,-	350 01 564 3XX
Steuerung Pz200 für Heizstrahler und Motor, 3×400 V	Fernbedienung	1.249,-	1.345,-	350 01 564 400
Steuerung Pz200 für LED RGB+W, Heizstrahler und Motor, 3×400 V, inkl. LED	Fernbedienung	2.270,-	2.445,-	350 01 564 4XX
Steuerung Pz200 als 1×230 V (statt 3×400 V), für max. 2 Heizstrahler mit je 1500 W. (Steuerung Pz200 für Heizstrahler + Motor, 3×400 V (350 01 564 400), oder für LED + Heizstrahler + Motor 3×400 V (350 01 564 4XX) zwingend notwendig)	350 01 564 400 oder 350 01 564 4XX	kostenlos		350 01 564 200
Heizstrahler				
Heizstrahler (Infrarotstrahler), Aluminium poliert, 1500 W, 230 V, 6,5 A (inkl. Kabel, max. 4 Heizstrahler pro Schirm, Preis ist pro Heizstrahler)		339,-	365,-	350 01 570 400
Bindesystem				
¹³ Bindesystem, PzR, passend zu Schirmgröße in cm: Ø 700 / Ø 800 / 500×500 / 550×550 / 600×600 / 600×500 / 700×500		153,-	165,-	350 01 900 320
¹³ Bindesystem, PzR, passend zu Schirmgröße in cm: 650×650 / 700×700 / 700×600 / 800×400 / 800×600		153,-	165,-	350 01 900 330
Zubehör				
Schutzhülle aus reissfestem, beschichtetem Polyestergewebe mit Schnürung				
Schutzhülle mit Stab und Reissverschluss, 400×100 cm, passend zu Schirmgröße in cm: 500×500 / 600×500		339,-	365,-	350 01 609 825
Schutzhülle mit Stab und Reissverschluss, 480×110 cm, passend zu Schirmgröße in cm: Ø 700 / Ø 800 / 550×550 / 600×600 / 600×500 / 700×500 / 800×400		385,-	415,-	350 01 609 835
Schutzhülle mit Stab und Reissverschluss, 555×120 cm, passend zu Schirmgröße in cm: 650×650 / 700×700 / 700×600 / 800×600		413,-	445,-	350 01 609 845
⁴ Regenrinne (Nur für quadratische und rechteckige Schirme geeignet)				
Regenrinne Triangular, konisch 400 cm, PzR ⁵ 3/3, inkl. Befestigungs-Set, Polyacryl/PVC		915,-	985,-	350 01 700 356 XXX
Regenrinne Triangular, konisch 500 cm, PzR ⁵ 4/4, inkl. Befestigungs-Set, Polyacryl/PVC		1.156,-	1.245,-	350 01 700 357 XXX
Regenrinne Triangular, konisch 500 cm, PzR ⁵ 4/3, inkl. Befestigungs-Set, Polyacryl/PVC		1.110,-	1.195,-	350 01 700 358 XXX
Regenrinne Triangular, konisch 500 cm, PzR ⁵ 3/4, inkl. Befestigungs-Set, Polyacryl/PVC		1.110,-	1.195,-	350 01 700 359 XXX
Regenrinne Triangular, konisch 500 cm, PzR ⁵ 3/3, inkl. Befestigungs-Set, Polyacryl/PVC		1.054,-	1.135,-	350 01 700 360 XXX
Regenrinne Triangular, konisch 550 cm, PzR ⁵ 4/4, inkl. Befestigungs-Set, Polyacryl/PVC		1.202,-	1.295,-	350 01 700 361 XXX
Regenrinne Triangular, konisch 600 cm, PzR ⁵ 4/4, inkl. Befestigungs-Set, Polyacryl/PVC		1.249,-	1.345,-	350 01 700 364 XXX
Regenrinne Triangular, konisch 650 cm, PzR ⁵ 4/4, inkl. Befestigungs-Set, Polyacryl/PVC		1.295,-	1.395,-	350 01 700 370 XXX
Regenrinne Triangular, konisch 700 cm, PzR ⁵ 4/4, inkl. Befestigungs-Set, Polyacryl/PVC		1.351,-	1.455,-	350 01 700 372 XXX
Regenrinne Triangular, konisch 800 cm, PzR ⁵ 4/4, inkl. Befestigungs-Set, Polyacryl/PVC		1.444,-	1.555,-	350 01 700 374 XXX
Regenrinne Triangular, konisch 800 cm, PzR ⁵ 4/5, inkl. Befestigungs-Set, Polyacryl/PVC		1.481,-	1.595,-	350 01 700 375 XXX
Regenrinne Triangular, konisch 800 cm, PzR ⁵ 5/4, inkl. Befestigungs-Set, Polyacryl/PVC		1.481,-	1.595,-	350 01 700 376 XXX
Regenrinne Triangular, konisch 800 cm, PzR ⁵ 5/5, inkl. Befestigungs-Set, Polyacryl/PVC		1.537,-	1.655,-	350 01 700 377 XXX

Zubehör

Zubehör	Zwingend notwendig	Verkaufspreise		Bestellnummer
		MWST excl.	UVP MWST inkl.	
^{4,16} Seitenwand (Seitenwandbreite ist 20 cm kürzer als Schirmbreite. Nur für quadratische und rechteckige Schirme geeignet) NEU				
Seitenwand 400×245 cm, PzR ⁵ 3/-, inkl. Befestigungs-Set, Polyacryl		812,-	875,-	350 01 759 568 XXX
Seitenwand 500×245 cm, PzR ⁵ 4/-, inkl. Befestigungs-Set, Polyacryl		850,-	915,-	350 01 759 569 XXX
Seitenwand 500×245 cm, PzR ⁵ 3/-, inkl. Befestigungs-Set, Polyacryl		831,-	895,-	350 01 759 570 XXX
Seitenwand 550×245 cm, PzR ⁵ 4/-, inkl. Befestigungs-Set, Polyacryl		896,-	965,-	350 01 759 571 XXX
Seitenwand 600×245 cm, PzR ⁵ 4/-, inkl. Befestigungs-Set, Polyacryl		924,-	995,-	350 01 759 574 XXX
Seitenwand 650×245 cm, PzR ⁵ 4/-, inkl. Befestigungs-Set, Polyacryl		998,-	1.075,-	350 01 759 576 XXX
Seitenwand 700×245 cm, PzR ⁵ 4/-, inkl. Befestigungs-Set, Polyacryl		1.045,-	1.125,-	350 01 759 578 XXX
Seitenwand 800×245 cm, PzR ⁵ 4/-, inkl. Befestigungs-Set, Polyacryl		1.137,-	1.225,-	350 01 759 580 XXX
Seitenwand 800×245 cm, PzR ⁵ 5/-, inkl. Befestigungs-Set, Polyacryl		1.156,-	1.245,-	350 01 759 582 XXX

Elektro-Zubehör

Fernbedienung, inkl. Wandhalter, IP20, 7-Kanal, schwarz, beschriftet (Standard, 1 Fernbedienung pro Sonnenschirm)		144,-	155,-	350 01 555 320
Fernbedienung, inkl. Wandhalter, IP20, 42-Kanal, schwarz, beschriftet (Spezialprogrammierung) NEU		172,-	185,-	350 01 555 305

Prallschutz

¹² Prallschutz für Schirmmast, grau, abnehmbar, H = 85 cm		320,-	345,-	350 01 906 300
--	--	-------	-------	----------------

Befestigungen

Bodenhülsen

Bodenhülse M16, Stahl verzinkt	Aufstellscharnier M16	367,-	395,-	350 01 226 001
--------------------------------	-----------------------	-------	-------	----------------

Montageplatten

Montageplatte M16, 40×40×1.5 cm, Stahl verzinkt	Aufstellscharnier M16	478,-	515,-	350 01 229 701
Montageplatte M16 spezial, für Aufbauhöhe 50–149 mm, Stahl verzinkt	Aufstellscharnier M16	1.156,-	1.245,-	350 01 229 712
Montageplatte M16 spezial, für Aufbauhöhe 150–350 mm, Stahl verzinkt	Aufstellscharnier M16	1.156,-	1.245,-	350 01 229 710
Montageplatte M16 für Isolationsböden, Aufbauhöhe nach Mass, Edelstahl 1.4301 / 304	Aufstellscharnier M16	Preis auf Anfrage		350 01 229 734

Sockel

Sockelrahmen M4 / M8 / M16, 240-690 kg, 105×105×12–16 cm, Stahl verzinkt, justier- und nivellierbar (Preis ohne Betonelemente)	Aufstellscharnier	729,-	785,-	350 01 226 945
Betonelement-Set, 8×65 kg, für 570 kg Sockel, 48.3×48.3×12.6 cm, (ca. 520 kg), Beton		1.054,-	1.135,-	350 01 226 954
Betonelement-Set, 4×65 kg + 8×48 kg, für 690 kg Sockel, 48.3×48.3×12.6 cm / 48.3×48.3×9.4 cm (ca. 644 kg), Beton		1.286,-	1.385,-	350 01 226 956

Standrohre / Aufstellscharniere

Aufstellscharnier M16 mit Profil PzR, Stahl verzinkt (mit Abdeckung, justier-, abschliess- und nivellierbar)		636,-	685,-	350 01 225 045
---	--	-------	-------	----------------

⁴ Angabe der Stofffarbe zwingend notwendig⁵ Anzahl Befestigungspunkte (Streben). Bei Regenrinne links / rechts in Abflussrichtung gesehen¹² Gewisse Schirmgrößen erfordern das Entfernen des Prallschutzes vor dem Schliessen des Schirmes. Siehe Tabelle Schliesshöhe (E).¹³ Nur in Verbindung mit einem neuen Schirm oder neuem Überzug erhältlich.¹⁶ Die maximal zulässigen Windgeschwindigkeiten der Schirme verfallen bei der Verwendung von Seitenwänden. Seitenwände mit dem Boden verbinden, um Schäden durch Flattern zu verhindern. Es können 1 bis 4 Seitenwände angebracht werden.

Überzüge lose (Preis für Spezialgrößen auf Anfrage)

Die Bestellung von einem neuen Überzug (Stoffqualität 4 und 5) ist verbindlich. Es besteht somit kein Anrecht auf Rückgabe oder Umtausch. Nach Produktion und Auslieferung ist die Rückgabe oder der Umtausch nicht möglich.

Fremdstoffanlieferungen

Bitte beachten Sie bei Anlieferung von Stoffen ausserhalb unserer Kollektion, dass diese der Qualität unserer Stoffqualität 5 (300 g/m²) entsprechen müssen, damit wir bei der Fertigung der Überzüge ein qualitativ vergleichbares Resultat erhalten.

Anlieferung Stoff durch Kunde, Gutschrift pro Laufmeter CHF 5.- exkl. MWST

Bestellung Stoff durch Glatz, Stoff ist nicht im Glatz-Sortiment.

Achtung: Mindestbestellung, je nach Aufwand und Design. Mindestbestellung ca. 60 Laufmeter.

Flammhemmende- Ausrüstung auf Anfrage.

Zuschlag pro Laufmeter CHF 17.- exkl. MWST

ALEXO®: Überzug lose (ohne Gestell, ohne Rückgaberecht)

Nenngrösse ohne Volant	Anzahl Streben	Stoffqualität 4 Farben 400-499		Stoffqualität 5 Farben 500-899		Stoffbedarf bei Stoffbreite 120cm in Laufmeter*	Bestellnummer
		MWST exkl.	UVP MWST inkl.	MWST exkl.	UVP MWST inkl.		
cm						uni/asymmetrisch	
Ø 200	10-teilig	250,-	268,-	348,-	374,-	4.9	180 04 200 1
Ø 220	10-teilig	282,-	304,-	379,-	408,-	5.3	180 04 220 1
Nenngrösse mit Volant	Anzahl Streben	Stoffqualität 4 Farben 400-499		Stoffqualität 5 Farben 500-899		Stoffbedarf bei Stoffbreite 120cm in Laufmeter*	Bestellnummer
		MWST exkl.	UVP MWST inkl.	MWST exkl.	UVP MWST inkl.		
cm						uni/asymmetrisch	
Ø 200	10-teilig	250,-	268,-	348,-	374,-	5.5	180 04 200 0
Ø 220	10-teilig	282,-	304,-	379,-	408,-	7.1	180 04 220 0

PIAZZINO: Überzug lose (ohne Gestell, ohne Rückgaberecht)

Nenngrösse ohne Volant	Anzahl Streben	Stoffqualität 4 Farben 400-499		Stoffqualität 5 Farben 500-899		Stoffbedarf bei Stoffbreite 120cm in Laufmeter*	Bestellnummer
		MWST exkl.	UVP MWST inkl.	MWST exkl.	UVP MWST inkl.		
cm						uni/asymmetrisch	
Ø 300	8-teilig	430,-	462,-	675,-	726,-	7.3	173 04 300 1
Ø 350	8-teilig	517,-	556,-	949,-	1.022,-	10.2	173 04 350 1
300×300	8-teilig	536,-	577,-	999,-	1.075,-	9.7	173 04 301 1

PIAZZINO: Überzug lose (ohne Gestell, ohne Rückgaberecht)

Nenngrösse ohne Volant	Anzahl Streben	Stoffqualität 2** Farbe 150 / 158		Stoffbedarf bei Stoffbreite 120cm in Laufmeter*	Bestellnummer
		MWST exkl.	UVP MWST inkl.		
cm				uni/asymmetrisch	
Ø 300	8-teilig	209,-	225,-	7.3	172 04 300 1
Ø 350	8-teilig	266,-	286,-	10.2	172 04 350 1
300×300	8-teilig	243,-	261,-	9.7	172 04 301 1

*Doppelter Stoffbedarf bei asymmetrischem Stoff mit Stoffbreite 120 cm

**Verfügbarkeit nur nach Rücksprache

TEAKWOOD: Überzug lose (ohne Gestell, ohne Rückgaberecht)

Nenngrösse ohne Volant	Anzahl Streben	Stoffqualität 4 Farben 400-499		Stoffqualität 5 Farben 500-899		Stoffbedarf bei Stoffbreite 120cm in Laufmeter*	Bestellnummer
		MWST exkl.	UVP MWST inkl.	MWST exkl.	UVP MWST inkl.		
cm						uni/symmetrisch	
Ø 300	8-teilig	430,-	462,-	766,-	824,-	8.1	166 04 300 1
Ø 350	8-teilig	517,-	556,-	1.080,-	1.162,-	10.2	166 04 350 1
330×330	8-teilig	575,-	619,-	1.210,-	1.303,-	13.0	166 04 331 1

ALU-SMART: Überzug lose (ohne Gestell, ohne Rückgaberecht) für Artikel mit Bestellnummer 206 xxx

Nenngrösse ohne Volant	Anzahl Streben	Stoffqualität 2** Farben 127/150/151/156/157/162		Stoffqualität 4 Farben 400-499		Stoffqualität 5 Farben 500-899		Stoffbedarf bei Stoffbreite 120cm in Laufmeter*	Bestellnummer
		MWST exkl.	UVP MWST inkl.	MWST exkl.	UVP MWST inkl.	MWST exkl.	UVP MWST inkl.		
cm								uni/symmetrisch	
Ø 200	6-teilig	82,-	88,-	235,-	252,-	333,-	358,-	5.0	206 04 200 1
Ø 220	8-teilig	93,-	99,-	278,-	299,-	366,-	394,-	5.3	206 04 220 1
Ø 250	8-teilig	112,-	120,-	310,-	333,-	410,-	441,-	7.4	206 04 250 1
Ø 300	8-teilig	117,-	126,-	324,-	348,-	453,-	487,-	8.2	206 04 300 1
200×200	8-teilig	114,-	122,-	345,-	371,-	480,-	516,-	5.6	206 04 201 1
240×240	8-teilig	138,-	148,-	386,-	416,-	554,-	596,-	8.8	206 04 241 1
210×150	6-teilig	104,-	112,-	299,-	322,-	386,-	416,-	5.8	206 04 212 1
250×200	6-teilig	125,-	134,-	361,-	388,-	518,-	557,-	7.3	206 04 252 1

TWIST: Überzug lose (ohne Gestell, ohne Rückgaberecht) für Artikel mit Bestellnummer 207 xxx

Nenngrösse ohne Volant	Anzahl Streben	Stoffqualität 4 Farben 400-499		Stoffqualität 5 Farben 500-899		Stoffbedarf bei Stoffbreite 120cm in Laufmeter*	Bestellnummer
		MWST exkl.	UVP MWST inkl.	MWST exkl.	UVP MWST inkl.		
cm						uni/symmetrisch	
Ø 270	8-teilig	335,-	361,-	463,-	498,-	7.7	207 04 270 1
Ø 300	8-teilig	374,-	402,-	536,-	577,-	8.1	207 04 300 1
Ø 330	8-teilig	401,-	432,-	585,-	629,-	9.5	207 04 330 1
240×240	8-teilig	410,-	441,-	530,-	571,-	8.6	207 04 241 1
210×150	6-teilig	327,-	352,-	438,-	472,-	6	207 04 212 1
250×200	6-teilig	366,-	394,-	490,-	528,-	7.2	207 04 252 1

ALU-TWIST: Überzug lose (ohne Gestell, ohne Rückgaberecht) für Artikel mit Bestellnummer 204 xxx

Nenngrösse ohne Volant	Anzahl Streben	Stoffqualität 2** Farben 127/150/151/156/157/162		Stoffqualität 4 Farben 400-499		Stoffqualität 5 Farben 500-899		Stoffbedarf bei Stoffbreite 120cm in Laufmeter*	Bestellnummer
		MWST exkl.	UVP MWST inkl.	MWST exkl.	UVP MWST inkl.	MWST exkl.	UVP MWST inkl.		
cm								uni/symmetrisch	
Ø 270	8-teilig	109,-	116,-	335,-	361,-	463,-	498,-	7.7	204 04 270 1
Ø 300	8-teilig	129,-	138,-	374,-	402,-	536,-	577,-	8.1	204 04 300 1
Ø 330	8-teilig	170,-	183,-	401,-	432,-	585,-	629,-	9.5	204 04 330 1
240×240	8-teilig	135,-	145,-	410,-	441,-	530,-	571,-	8.6	204 04 241 1
210×150	6-teilig	104,-	112,-	327,-	352,-	438,-	472,-	6.0	204 04 213 1
250×200	6-teilig	119,-	128,-	366,-	394,-	490,-	528,-	7.2	204 04 253 1

*Doppelter Stoffbedarf bei asymmetrischem Stoff mit Stoffbreite 120 cm

**Verfügbarkeit nur nach Rücksprache

SUNWING® Casa: Überzug lose (ohne Gestell, ohne Rückgaberecht)

Nenngrösse ohne Volant	Anzahl Streben	Stoffqualität 2** Farben 150 / 151 / 157 / 158		Stoffqualität 4 Farben 400–499		Stoffqualität 5 Farben 500–899		Stoffbedarf bei Stoffbreite 120cm in Laufmeter*	Bestellnummer
		MWST exkl.	UVP MWST inkl.	MWST exkl.	UVP MWST inkl.	MWST exkl.	UVP MWST inkl.		
cm								uni/symmetrisch	
Ø 300	8-teilig	153,-	164,-	394,-	424,-	658,-	708,-	8.4	056 04 300 1
Ø 330	8-teilig	186,-	200,-	418,-	450,-	751,-	808,-	9.7	056 04 330 1
270×270	8-teilig	186,-	200,-	390,-	419,-	751,-	808,-	9.4	056 04 271 1
300×240	8-teilig	186,-	200,-	390,-	419,-	751,-	808,-	9.5	056 04 302 1

SOMBRANO® S+: Überzug lose (ohne Gestell, ohne Rückgaberecht)

Nenngrösse ohne Volant	Anzahl Streben	Stoffqualität 2** Farben 150 / 157		Stoffqualität 4 Farben 400–499		Stoffqualität 5 Farben 500–899		Stoffbedarf bei Stoffbreite 120cm in Laufmeter*	Bestellnummer
		MWST exkl.	UVP MWST inkl.	MWST exkl.	UVP MWST inkl.	MWST exkl.	UVP MWST inkl.		
cm								uni/symmetrisch	
Ø 350	8-teilig	314,-	338,-	484,-	521,-	1.044,-	1.123,-	10.4	085 04 350 1
Ø 400	8-teilig	359,-	386,-	596,-	642,-	1.295,-	1.394,-	12.9	085 04 400 1
300×300	8-teilig	321,-	345,-	568,-	611,-	1.154,-	1.242,-	10.9	085 04 310 1
350×350	8-teilig	359,-	386,-	694,-	747,-	1.323,-	1.425,-	14	085 04 351 1
400×300	8-teilig	359,-	386,-	680,-	732,-	1.336,-	1.438,-	13.8	085 04 402 1

PENDALEX® P+: Überzug lose (ohne Gestell, ohne Rückgaberecht)

Nenngrösse ohne Volant	Anzahl Streben	Stoffqualität 5 Farben 500–899		Stoffbedarf bei Stoffbreite 120cm in Laufmeter*	Bestellnummer
		MWST exkl.	UVP MWST inkl.		
cm				uni/symmetrisch	
Ø 300	10-teilig	703,-	757,-	8.9	014 04 300 1
Ø 325	10-teilig	792,-	853,-	10	014 04 325 1
Ø 350	10-teilig	904,-	973,-	11.1	014 04 350 1
285×230	10-teilig	779,-	838,-	7.2	014 04 285 1
Nenngrösse mit Volant	Anzahl Streben	Stoffqualität 5 Farben 500–899		Stoffbedarf bei Stoffbreite 120cm in Laufmeter*	Bestellnummer
		MWST exkl.	UVP MWST inkl.		
cm				uni/symmetrisch	
Ø 300	10-teilig	703,-	757,-	10.3	014 04 300 0
Ø 325	10-teilig	792,-	853,-	11.5	014 04 325 0
Ø 350	10-teilig	904,-	973,-	13.0	014 04 350 0
285×230	10-teilig	779,-	838,-	8.7	014 04 285 0

*Doppelter Stoffbedarf bei asymmetrischem Stoff mit Stoffbreite 120 cm

**Verfügbarkeit nur nach Rücksprache

AURA: Überzug lose (ohne Gestell, ohne Rückgaberecht)

Nenngrosse ohne Volant	Anzahl Streben	Stoffqualität 5 Farben 500–899		Stoffbedarf bei Stoffbreite 120cm in Laufmeter*	Bestellnummer
		MWST exkl.	UVP MWST inkl.		
cm				uni/symmetrisch	
350×350	8-teilig	1.199,-	1.291,-	15.1	111 04 351 1
400×400	8-teilig	1.392,-	1.499,-	18.3	111 04 401 1

AMBIENTE Nova: Überzug lose (ohne Gestell, ohne Rückgaberecht)

Nenngrosse ohne Volant	Anzahl Streben	Stoffqualität 5 Farben 500–899		Stoffbedarf bei Stoffbreite 120cm in Laufmeter*	Bestellnummer
		MWST exkl.	UVP MWST inkl.		
cm				uni/symmetrisch	
Ø 400	8-teilig	870,-	936,-	13.7	105 04 400 1
Ø 500	8-teilig	1.175,-	1.265,-	19.9	105 04 500 1
350×350	8-teilig	1.139,-	1.226,-	15.1	105 04 351 1
400×400	8-teilig	1.317,-	1.418,-	18.3	105 04 401 1
400×300	8-teilig	1.175,-	1.265,-	14.5	105 04 402 1
450×350	8-teilig	1.354,-	1.458,-	17.9	105 04 452 1

Nenngrosse mit Volant	Anzahl Streben	Stoffqualität 5 Farben 500–899		Stoffbedarf bei Stoffbreite 120cm in Laufmeter*	Bestellnummer
		MWST exkl.	UVP MWST inkl.		
cm				uni/symmetrisch	
Ø 400	8-teilig	1.065,-	1.146,-	16.3	105 04 400 0
Ø 500	8-teilig	1.370,-	1.475,-	24.0	105 04 500 0
350×350	8-teilig	1.334,-	1.436,-	17.9	105 04 351 0
400×400	8-teilig	1.512,-	1.628,-	21.3	105 04 401 0
400×300	8-teilig	1.370,-	1.475,-	17.6	105 04 402 0
450×350	8-teilig	1.549,-	1.668,-	21.3	105 04 452 0

FORTANO®: Überzug lose (ohne Gestell, ohne Rückgaberecht)

Nenngrosse ohne Volant	Anzahl Streben	Stoffqualität 2** Farben 150 / 158		Stoffqualität 4 Farben 400–499		Stoffqualität 5 Farben 500–899		Stoffbedarf bei Stoffbreite 120cm in Laufmeter*	Bestellnummer
		MWST exkl.	UVP MWST inkl.	MWST exkl.	UVP MWST inkl.	MWST exkl.	UVP MWST inkl.		
cm								uni/symmetrisch	
300×300	8-teilig	320,-	344,-	567,-	610,-	1.154,-	1.242,-	10.9	094 04 310 1
400×300	8-teilig	359,-	386,-	679,-	731,-	1.336,-	1.438,-	13.8	094 04 402 1

*Doppelter Stoffbedarf bei asymmetrischem Stoff mit Stoffbreite 120 cm

**Verfügbarkeit nur nach Rücksprache

FORTINO® Riviera: Überzug lose (ohne Gestell, ohne Rückgaberecht)

Nenngrosse ohne Volant	Anzahl Streben	Stoffqualität 2** Farben 150 / 158		Stoffqualität 4 Farben 400–499		Stoffqualität 5 Farben 500–899		Stoffbedarf bei Stoffbreite 120 cm in Laufmeter*	Bestellnummer
		MWST exkl.	UVP MWST inkl.	MWST exkl.	UVP MWST inkl.	MWST exkl.	UVP MWST inkl.		
cm								uni/symmetrisch	
Ø 250	8-teilig	109,-	116,-	345,-	371,-	485,-	522,-	7.2	311 04 250 1
Ø 300	8-teilig	130,-	139,-	374,-	402,-	544,-	586,-	8.2	311 04 300 1
200×200	8-teilig	113,-	121,-	343,-	369,-	480,-	516,-	5.6	311 04 201 1
240×240	8-teilig	134,-	144,-	386,-	416,-	568,-	611,-	8.6	311 04 241 1

FORTERO®: Überzug lose (ohne Gestell, ohne Rückgaberecht)

Nenngrosse ohne Volant	Anzahl Streben	Stoffqualität 2** Farben 150 / 158		Stoffqualität 4 Farben 400–499		Stoffqualität 5 Farben 500–899		Stoffbedarf bei Stoffbreite 120 cm in Laufmeter*	Bestellnummer
		MWST exkl.	UVP MWST inkl.	MWST exkl.	UVP MWST inkl.	MWST exkl.	UVP MWST inkl.		
cm								uni/symmetrisch	
Ø 350	8-teilig	283,-	305,-	472,-	508,-	1.010,-	1.087,-	10.4	320 04 350 1
250×250	8-teilig	236,-	253,-	428,-	460,-	944,-	1.016,-	7.8	320 04 251 1
300×300	8-teilig	251,-	269,-	562,-	605,-	1.138,-	1.225,-	10.8	320 04 301 1
350×350	8-teilig	359,-	386,-	693,-	746,-	1.303,-	1.403,-	14.0	320 04 351 1
300×200	8-teilig	236,-	253,-	428,-	460,-	944,-	1.016,-	7.8	320 04 302 1
350×250	8-teilig	304,-	327,-	581,-	626,-	1.260,-	1.356,-	10.6	320 04 352 1

FORTELLLO® / LED: Überzug lose (ohne Gestell, ohne Rückgaberecht)

Nenngrosse ohne Volant	Anzahl Streben	Stoffqualität 2** Farben 150 / 158		Stoffqualität 4 Farben 400–499		Stoffqualität 5 Farben 500–899		Stoffbedarf bei Stoffbreite 120 cm in Laufmeter*	Bestellnummer
		MWST exkl.	UVP MWST inkl.	MWST exkl.	UVP MWST inkl.	MWST exkl.	UVP MWST inkl.		
cm								uni/symmetrisch	
Ø 400	8-teilig	304,-	327,-	581,-	626,-	1.260,-	1.356,-	12.9	325 04 400 1
300×300	8-teilig	293,-	316,-	547,-	589,-	1.109,-	1.194,-	10.6	325 04 301 1
350×350	8-teilig	348,-	375,-	596,-	641,-	1.300,-	1.400,-	15.0	325 04 351 1
400×400	8-teilig	423,-	456,-	733,-	789,-	1.382,-	1.488,-	18.4	325 04 401 1
400×300	8-teilig	358,-	386,-	600,-	646,-	1.246,-	1.342,-	13.8	325 04 402 1

*Doppelter Stoffbedarf bei asymmetrischem Stoff mit Stoffbreite 120 cm

**Verfügbarkeit nur nach Rücksprache

CASTELLO® Pro: Überzug lose (ohne Gestell, ohne Rückgaberecht)

Nenngrösse ohne Volant	Anzahl Streben	Stoffqualität 5 Farben 500-899		Stoffbedarf bei Stoffbreite 120cm in Laufmeter*	Bestellnummer
		MWST exkl.	UVP MWST inkl.		
cm				uni/symmetrisch	
Ø 350	8-teilig	728,-	783,-	10.8	143 04 350 1
Ø 400	8-teilig	833,-	896,-	13.8	143 04 400 1
Ø 450	8-teilig	910,-	980,-	16.7	143 04 450 1
Ø 500	8-teilig	1.127,-	1.214,-	19.8	143 04 500 1
Ø 550	8-teilig	1.375,-	1.481,-	24.2	143 04 550 1
Ø 600	8-teilig	1.623,-	1.748,-	28.2	143 04 600 1
300 × 300	8-teilig	1.012,-	1.089,-	11.5	143 04 301 1
350 × 350	8-teilig	1.099,-	1.183,-	15.1	143 04 351 1
400 × 400	8-teilig	1.270,-	1.368,-	18.5	143 04 401 1
450 × 450	8-teilig	1.412,-	1.521,-	22	143 04 451 1
500 × 500	8-teilig	1.689,-	1.819,-	28.2	143 04 501 1
350 × 300	8-teilig	1.189,-	1.280,-	12.6	143 04 352 1
400 × 300	8-teilig	1.139,-	1.226,-	14.6	143 01 402 1
450 × 350	8-teilig	1.299,-	1.399,-	18.5	143 04 452 1
500 × 400	8-teilig	1.490,-	1.604,-	23.4	143 04 502 1
550 × 450	8-teilig	2.184,-	2.352,-	29.7	143 04 552 1
Nenngrösse mit Volant	Anzahl Streben	Stoffqualität 5 Farben 500-899		Stoffbedarf bei Stoffbreite 120cm in Laufmeter*	Bestellnummer
cm		MWST exkl.	UVP MWST inkl.	uni/symmetrisch	
Ø 350	8-teilig	923,-	993,-	13.2	143 04 350 0
Ø 400	8-teilig	1.028,-	1.106,-	16.2	143 04 400 0
Ø 450	8-teilig	1.105,-	1.190,-	19.2	143 04 450 0
Ø 500	8-teilig	1.322,-	1.424,-	24	143 04 500 0
Ø 550	8-teilig	1.570,-	1.691,-	28	143 04 550 0
Ø 600	8-teilig	1.818,-	1.958,-	32.3	143 04 600 0
300 × 300	8-teilig	1.207,-	1.299,-	14.3	143 04 301 0
350 × 350	8-teilig	1.294,-	1.393,-	17.9	143 04 351 0
400 × 400	8-teilig	1.465,-	1.578,-	21.5	143 04 401 0
450 × 450	8-teilig	1.607,-	1.731,-	27.3	143 04 451 0
500 × 500	8-teilig	1.884,-	2.029,-	32.7	143 04 501 0
350 × 300	8-teilig	1.384,-	1.490,-	14.7	143 04 352 0
400 × 300	8-teilig	1.334,-	1.436,-	17.5	143 01 402 0
450 × 350	8-teilig	1.494,-	1.609,-	21.3	143 04 452 0
500 × 400	8-teilig	1.685,-	1.814,-	27.2	143 04 502 0
550 × 450	8-teilig	2.379,-	2.562,-	34.6	143 04 552 0

*Doppelter Stoffbedarf bei asymmetrischem Stoff mit Stoffbreite 120 cm

PALAZZO® Style: Überzug lose (ohne Gestell, ohne Rückgaberecht)
für Artikel mit Bestellnummer 232 xxx (ab 2022)

Nenngrösse ohne Volant	Anzahl Streben	Stoffqualität 5 Farben 500-899		Stoffbedarf bei Stoffbreite 120cm in Laufmeter*	Bestellnummer
		MWST exkl.	UVP MWST inkl.		
cm				uni/symmetrisch	
Ø 350	8-teilig	722,-	777,-	10.8	232 04 350 1
Ø 400	8-teilig	792,-	853,-	13.9	232 04 400 1
Ø 450	8-teilig	996,-	1.072,-	16.6	232 04 450 1
Ø 500	8-teilig	1.224,-	1.317,-	19.9	232 04 500 1
Ø 600	8-teilig	1.632,-	1.757,-	28.5	232 04 600 1
300 × 300	8-teilig	832,-	895,-	10.5	232 04 301 1
350 × 350	8-teilig	1.032,-	1.111,-	15	232 04 351 1
400 × 400	8-teilig	1.269,-	1.367,-	18.5	232 04 401 1
450 × 450	8-teilig	1.404,-	1.512,-	22.1	232 04 451 1
350 × 250	8-teilig	857,-	922,-	11.5	232 04 354 1
350 × 300	8-teilig	957,-	1.030,-	13.4	232 04 352 1
400 × 200	8-teilig	857,-	922,-	10.2	232 04 404 1
400 × 300	8-teilig	1.062,-	1.143,-	14.9	232 04 402 1
450 × 350	8-teilig	1.310,-	1.410,-	17.8	232 04 452 1
Nenngrösse mit Volant	Anzahl Streben	Stoffqualität 5 Farben 500-899		Stoffbedarf bei Stoffbreite 120cm in Laufmeter*	Bestellnummer
cm		MWST exkl.	UVP MWST inkl.	uni/symmetrisch	
Ø 350	8-teilig	917,-	988,-	14.2	232 04 350 0
Ø 400	8-teilig	987,-	1.063,-	17.4	232 04 400 0
Ø 450	8-teilig	1.191,-	1.282,-	20.1	232 04 450 0
Ø 500	8-teilig	1.419,-	1.528,-	23.9	232 04 500 0
Ø 600	8-teilig	1.827,-	1.967,-	33.6	232 04 600 0
300 × 300	8-teilig	1.027,-	1.105,-	13.2	232 04 301 0
350 × 350	8-teilig	1.227,-	1.321,-	18.8	232 04 351 0
400 × 400	8-teilig	1.464,-	1.577,-	22.7	232 04 401 0
450 × 450	8-teilig	1.599,-	1.722,-	27.1	232 04 451 0
350 × 250	8-teilig	1.052,-	1.132,-	14.8	232 04 354 0
350 × 300	8-teilig	1.152,-	1.240,-	17.2	232 04 352 0
400 × 200	8-teilig	1.052,-	1.132,-	13.5	232 04 404 0
400 × 300	8-teilig	1.257,-	1.353,-	19.2	232 04 402 0
450 × 350	8-teilig	1.505,-	1.620,-	22.3	232 04 452 0

*Doppelter Stoffbedarf bei asymmetrischem Stoff mit Stoffbreite 120 cm

PALAZZO® Noblesse: Überzug lose (ohne Gestell, ohne Rückgaberecht)
für Artikel mit Bestellnummer 332 xxx (ab 2022)

Nenngrösse ohne Volant	Anzahl Streben	Stoffqualität 5 Farben 500-899		Stoffbedarf bei Stoffbreite 120cm in Laufmeter*	Bestellnummer
		MWST exkl.	UVP MWST inkl.		
cm				uni/symmetrisch	
Ø 450	8-teilig	996,-	1.072,-	16.6	332 04 450 1
Ø 500	8-teilig	1.229,-	1.323,-	19.9	332 04 500 1
Ø 600	10-teilig	1.738,-	1.871,-	29.1	332 04 600 1
Ø 700	10-teilig	2.504,-	2.697,-	38.4	332 04 700 1
400×400	8-teilig	1.269,-	1.367,-	18.2	332 04 401 1
450×450	8-teilig	1.310,-	1.410,-	22.1	332 04 451 1
500×500	8-teilig	1.768,-	1.903,-	27.8	332 04 503 1
500×500	12-teilig	1.918,-	2.065,-	29.1	332 04 514 1
550×550	12-teilig	2.166,-	2.332,-	35.3	332 04 551 1
600×600	12-teilig	2.639,-	2.842,-	40	332 04 602 1
450×350	8-teilig	1.404,-	1.512,-	17.8	332 04 452 1
500×250	8-teilig	1.404,-	1.512,-	15.5	332 04 504 1
500×400	8-teilig	1.498,-	1.613,-	22.7	332 04 502 1
550×450	10-teilig	1.918,-	2.065,-	28.1	332 04 552 1
600×300	10-teilig	2.274,-	2.449,-	23.6	332 04 604 1
600×400	10-teilig	2.334,-	2.513,-	27.5	332 04 622 1
600×500	10-teilig	2.798,-	3.013,-	34.6	332 04 623 1
Nenngrösse mit Volant	Anzahl Streben	Stoffqualität 5 Farben 500-899		Stoffbedarf bei Stoffbreite 120cm in Laufmeter*	Bestellnummer
cm		MWST exkl.	UVP MWST inkl.	uni/symmetrisch	
Ø 450	8-teilig	1.191,-	1.282,-	20.1	332 04 450 0
Ø 500	8-teilig	1.424,-	1.533,-	23.9	332 04 500 0
Ø 600	10-teilig	1.933,-	2.081,-	35.4	332 04 600 0
Ø 700	10-teilig	2.699,-	2.907,-	44.9	332 04 700 0
400×400	8-teilig	1.464,-	1.577,-	22.7	332 04 401 0
450×450	8-teilig	1.505,-	1.620,-	27.1	332 04 451 0
500×500	8-teilig	1.963,-	2.113,-	33.5	332 04 503 0
500×500	12-teilig	2.113,-	2.275,-	34.7	332 04 514 0
550×550	12-teilig	2.361,-	2.542,-	41.1	332 04 551 0
600×600	12-teilig	2.834,-	3.052,-	45.9	332 04 602 0
450×350	8-teilig	1.599,-	1.722,-	22.3	332 04 452 0
500×250	8-teilig	1.599,-	1.722,-	19.7	332 04 504 0
500×400	8-teilig	1.693,-	1.823,-	27.7	332 04 502 0
550×450	10-teilig	2.113,-	2.275,-	34.7	332 04 552 0
600×300	10-teilig	2.469,-	2.659,-	29.7	332 04 604 0
600×400	10-teilig	2.529,-	2.723,-	34.2	332 04 622 0
600×500	10-teilig	2.993,-	3.223,-	41.5	332 04 623 0

*Doppelter Stoffbedarf bei asymmetrischem Stoff mit Stoffbreite 120 cm

PALAZZO® Royal: Überzug lose (ohne Gestell, ohne Rückgaberecht)
für Artikel mit Bestellnummer 342 xxx (ab 2022)

	Nenngrösse ohne Volant	Anzahl Streben	Stoffqualität 5 Farben 500–899		Stoffbedarf bei Stoffbreite 120cm in Laufmeter*	Bestellnummer
			MWST exkl.	UVP MWST inkl.		
	cm				uni/symmetrisch	
○	Ø 700	10-teilig	2.081,-	2.241,-	36.4	342 04 700 1
	Ø 800	10-teilig	3.261,-	3.512,-	46.4	342 04 800 1
	500×500	12-teilig	1.939,-	2.088,-	27.5	342 04 501 1
	550×550	12-teilig	1.962,-	2.112,-	32.8	342 04 551 1
□	600×600	12-teilig	2.386,-	2.569,-	38.7	342 04 602 1
	650×650	12-teilig	3.219,-	3.466,-	46	342 04 651 1
	700×700	12-teilig	3.923,-	4.224,-	52.2	342 04 703 1
	600×500	10-teilig	2.588,-	2.787,-	33.4	342 04 623 1
	700×500	10-teilig	2.919,-	3.143,-	39.3	342 04 701 1
□	700×600	12-teilig	3.454,-	3.719,-	45.8	342 04 702 1
	800×400	10-teilig	3.438,-	3.702,-	34.8	342 04 804 1
	800×600	14-teilig	4.355,-	4.690,-	51.7	342 04 802 1
	Nenngrösse mit Volant	Anzahl Streben	Stoffqualität 5 Farben 500–899		Stoffbedarf bei Stoffbreite 120cm in Laufmeter*	Bestellnummer
	cm		MWST exkl.	UVP MWST inkl.	uni/symmetrisch	
○	Ø 700	10-teilig	2.276,-	2.451,-	41.8	342 04 700 0
	Ø 800	10-teilig	3.456,-	3.722,-	52.7	342 04 800 0
	500×500	12-teilig	2.134,-	2.298,-	32.5	342 04 501 0
	550×550	12-teilig	2.157,-	2.322,-	38.6	342 04 551 0
□	600×600	12-teilig	2.581,-	2.779,-	44.5	342 04 602 0
	650×650	12-teilig	3.414,-	3.676,-	53.1	342 04 651 0
	700×700	12-teilig	4.118,-	4.434,-	59.5	342 04 703 0
	600×500	10-teilig	2.783,-	2.997,-	39.4	342 04 623 0
	700×500	10-teilig	3.114,-	3.353,-	43.5	342 04 701 0
□	700×600	12-teilig	3.649,-	3.929,-	51.9	342 04 702 0
	800×400	10-teilig	3.633,-	3.912,-	44	342 04 804 0
	800×600	14-teilig	4.550,-	4.900,-	58.8	342 04 802 0

*Doppelter Stoffbedarf bei asymmetrischem Stoff mit Stoffbreite 120 cm

Sortimentsübersicht Retail

	¹ ALEXO®	¹ PIAZZINO	¹ TEAKWOOD	³ ALU-SMART	³ TWIST	³ ALU-TWIST	² SUNWING® Casa	² SOMBRANO® S*	² PENDALEX® P*	² AURA	² AMBIENTE Nova	² FORTANO®	³ FORTINO® Riviera	³ FORTERO®	³ FORTELLO® /LED
Gestellfarbe und Material															
Eschenholz	•														
Teakholz			•												
Eukalyptusholz		•								•					
Aluminium natureloxiert				•		•	•	•	•		•	•	•	•	•
Aluminium anthrazit					•		•	•	•		•	•			
Aluminium matt weiss					•										
Schirm öffnen															
Flaschenzug		•	•												
Kurbelantrieb					•	•	•	•	•	•	•	•			
Öffnung mit Schieber	•			•											
Öffnung mit Spannhebel													•	•	•
Schirmhöhe verstellen															
Höhenverstellung				•	•				•						
Schirmdach neigen															
Schrägstellung mit Zahnkranz Gelenk	•														
Dachneigung einseitig bis 32°					•	•									
Dachneigung beidseitig bis 32°				•											
Dachneigung beidseitig bis 45°							•								
Dachneigung beidseitig bis 54°								•							
Dachneigung gegen Mast									•						
Neigung des Schirmdaches in alle Richtungen									•						

¹ Mittelstock aus Holz

² Seitenmast aus Aluminium oder Holz

³ Mittelstock aus Aluminium



ALEXO® · 10–11

○ Ø 200 cm, Ø 220 cm



PIAZZINO · 12–13

○ Ø 300 cm, Ø 350 cm

□ 300 × 300 cm



TEAKWOOD · 14–15

○ Ø 300 cm, Ø 350 cm

□ 330 × 330 cm



ALU-SMART · 16–17

○ Ø 200 cm, Ø 220 cm, Ø 250 cm, Ø 300 cm

□ 200 × 200 cm, 240 × 240 cm

□ 210 × 150 cm, 250 × 200 cm



TWIST · 18–19

○ Ø 270 cm, Ø 300 cm, Ø 330 cm

□ 240 × 240 cm

□ 210 × 150 cm, 250 × 200 cm



ALU-TWIST · 20–21

○ Ø 270 cm, Ø 300 cm, Ø 330 cm

□ 240 × 240 cm

□ 210 × 150 cm, 250 × 200 cm

Empfohlenes Mindestgewicht für Sockel / Schirmtyp und Grössen

ALEXO®	kg
Ø 200 cm / Ø 220 cm	30

PIAZZINO	kg
Ø 300 cm	40
Ø 350 / 300 × 300 cm	55

TEAKWOOD	kg
Ø 300 cm	40
Ø 350 cm	55
330 × 330 cm	70

ALU-SMART	kg
Ø 200 / Ø 220 / 210 × 150 cm	30
Ø 250 / Ø 300 / 200 × 200 / 240 × 240 / 250 × 200 cm	40

SOMBRANO® S'	kg
Ø 350 / 300 × 300 cm	120
Ø 400 / 350 × 350 / 400 × 300 cm	180

AMBIENTE Nova	kg
Ø 400 / 350 × 350 / 400 × 300 cm	240
Ø 500 400 × 400 / 450 × 350 / cm	310

FORTINO® Riviera	kg
Ø 250 / 200 × 200 cm	55
Ø 300 / 240 × 240 cm	70

FORTERO®	kg
250 × 250 / 300 × 200 cm	70
Ø 350 / 300 × 300 / 350 × 250 cm	90
350 × 350 cm	120

FORTELLO® / LED	kg
Ø 400 / 300 × 300 / 350 × 350 / 400 × 300 cm	120
400 × 400 cm	180

SUNWING® Casa	kg
Ø 300 / Ø 330 cm / 270 × 270 / 300 × 240 cm	90

TWIST / ALU-TWIST	kg
210 × 150	30
Ø 270 / Ø 300 / 240 × 240 / 250 × 200 cm	40
Ø 330 cm	55

AURA	kg
350 × 350 / 400 × 400 cm	310

FORTANO®	kg
300 × 300 / 400 × 300 cm	180

PENDALEX® P*	kg
Ø 300 / 285 × 230 cm	90
Ø 325 / Ø 350	120



SUNWING® Casa · 22–25

Ø 300 cm, Ø 330 cm

270 × 270 cm

300 × 240 cm



SOMBRANO® S' · 26–29

Ø 350 cm, Ø 400 cm

300 × 300 cm, 350 × 350 cm

400 × 300 cm



PENDALEX® P* · 30–33

Ø 300 cm, Ø 325 cm, Ø 350 cm

285 × 230 cm



AURA · 34–35

350 × 350 cm, 400 × 400 cm



AMBIENTE Nova · 36–39

Ø 400 cm, Ø 500 cm

350 × 350 cm, 400 × 400 cm

400 × 300 cm, 450 × 350 cm



FORTANO · 40–43

300 × 300 cm

400 × 300 cm



FORTINO® Riviera · 44–45

Ø 250 cm, Ø 300 cm

200 × 200 cm, 240 × 240 cm



FORTERO® · 46–49

Ø 350 cm

250 × 250 cm, 300 × 300 cm, 350 × 350 cm

300 × 200 cm, 350 × 250 cm



FORTELLO® / LED · 50–53

Ø 400 cm

300 × 300 cm, 350 × 350 cm, 400 × 400 cm

400 × 300 cm

Allgemeine Geschäftsbedingungen

der Glatz AG vom 01.01.2022

1. Geltungsbereich

Diese Allgemeinen Geschäftsbedingungen (nachfolgend «AGB») gelten für alle Verträge, welche die Glatz AG mit Kunden (nachfolgend «Käufer») betreffend die von der Glatz AG vertriebenen Produkte (nachfolgend «Produkte») abschliesst. Diese AGB bilden einen integralen Vertragsbestandteil im Falle eines Vertragsschlusses gemäss Ziffer 2 der AGB.

2. Vertragsschluss / -inhalt

- 2.1 Ein Vertrag kommt erst durch die ausdrückliche schriftliche Auftragsbestätigung der Glatz AG zustande, wobei diese Bestätigung auch per Telefax oder Email erfolgen kann.
- 2.2 Massgebend für die Produkte ist ausschliesslich die Produktbeschreibung gemäss Preisliste der Glatz AG für Fachhändler (nachfolgend «Preisliste»). Mündliche Absprachen oder Zusicherungen in Bezug auf Produkte und/oder vom Käufer im Zusammenhang mit bestellten Produkten zur Verfügung gestellte technische Unterlagen wie Zeichnungen, Beschreibungen, Abbildungen und dergleichen bedürfen zu ihrer Verbindlichkeit der ausdrücklichen schriftlichen Bestätigung von Glatz AG.

3. Preise

- 3.1 Massgebend ist die zum Zeitpunkt der Lieferung der Bestellung gemäss Ziffer 5 der AGB geltende Preisliste. Der Käufer hat sich selber nach der NEUESTEN Preisliste zu erkundigen. Mit Erlass einer NEUEEN Preisliste gilt die alte Preisliste als annulliert. Die Mehrwertsteuer wird, sofern geschuldet, zusätzlich in Rechnung gestellt.
- 3.2 Die Preisliste versteht sich nicht als Offerte. Glatz AG kann nach freien Ermessen Bestellungen akzeptieren oder ablehnen (s. Ziffer 2.1 der AGB).
- 3.3 Die Preise beziehen sich allein auf den Produktumfang gemäss Preisliste. Änderungen an den Produkten gemäss Preisliste und/oder zusätzliche Leistungen von Glatz AG im Zusammenhang mit den Produkten (wie Montageleistungen) bedürfen der ausdrücklichen schriftlichen Bestätigung von Glatz AG und werden dem Käufer gesondert in Rechnung gestellt.

4. Zahlungsbedingungen

- 4.1 Ohne ausdrücklich anderslautende Zahlungsvereinbarung sind sämtliche Rechnungen innert 10 Tagen seit Rechnungsdatum netto zahlbar. Diese Zahlungstermine gelten in jedem Fall und unabhängig von Leistungsverzögerungen auf Seiten Glatz AG.
- 4.2 Im Falle des Zahlungsverzuges schuldet der Käufer ohne jede Mahnung einen Verzugszins von 6% ab Fälligkeit.
- 4.3 Im Falle des Zahlungsverzuges ist Glatz AG berechtigt, bereits bestellte, aber noch nicht gelieferte Ware zurückzubehalten, ohne dass dem Käufer in Bezug auf diese Bestellungen ein Rücktrittsrecht zusteht.
- 4.4 Glatz AG ist berechtigt, angemessene Mahnspesen zu fordern. Alle mit der Eintreibung verbundenen Kosten (z.B. Inkassokosten und insbesondere Anwaltskosten) gehen vollumfänglich zu Lasten des säumigen Käufers.

5. Lieferung / Versand / Nutzen und Gefahr

- 5.1 Ohne ausdrücklich anderslautende Vereinbarung liefert Glatz AG die Produkte Ex Works (Incoterms 2010). Die Verpackungsart wird von Glatz AG bestimmt. Glatz AG ist in jedem Fall berechtigt, Teillieferungen vorzunehmen, und der Käufer ist verpflichtet, Teillieferungen zu akzeptieren. Dem Käufer werden im Falle einer Verzögerung der Abholung angemessene Lagerkosten in Rechnung gestellt. Allfällige Versandkosten gehen zulasten des Käufers.
- 5.2 Ohne ausdrücklich anderslautende Vereinbarung gehen Nutzen und Gefahr bezüglich der Produkte im Zeitpunkt der Bereitstellung zur Abholung bzw. im Falle eines Versands mit der Aufgabe der Produkte zum Versand auf den Käufer über. Entsprechend erfolgt jeder Transport auf Gefahr des Käufers.

6. Eigentumsvorbehalt

Die Ware bleibt bis zur endgültigen Bezahlung des Kaufpreises Eigentum der Glatz AG. Diese wird hiermit vom Käufer ermächtigt, bis zur vollständigen Bezahlung des Kaufpreises für die von ihm gelieferten Waren einen Eigentumsvorbehalt im zuständigen Register eintragen zu lassen.

7. Liefertermin

- 7.1 Die in der Auftragsbestätigung der Glatz AG angegebenen Lieferfristen sind nicht verbindlich. Verbindliche Lieferfristen bedürfen einer entsprechenden ausdrücklichen schriftlichen Vereinbarung.
- 7.2 Bei Nichteinhaltung einer gemäss Ziffer 7.1 der AGB verbindlichen Lieferfrist durch Glatz AG kann der Käufer nach Ablauf einer zwischen den Parteien vereinbarten angemessenen Nachfrist vom Vertrag bezüglich der betroffenen Bestellungen zurücktreten. Betreffend bereits erfolgte Teillieferungen ist der Rücktritt ausgeschlossen. Weitere Ansprüche des Käufers bei Nichteinhaltung bestätigter Liefertermine als dieser Rücktritt, insbesondere Schadenersatzansprüche jegliche Art, sind ausgeschlossen. Der Rücktritt ist ausgeschlossen, wenn eine vorübergehende Unmöglichkeit der Lieferung auf höhere Gewalt oder Betriebsstörungen im Betrieb der Glatz AG oder bei einem Lieferanten der Glatz AG beruht.

8. Leistungen des Käufers

- 8.1 Der Käufer verpflichtet sich bei Weiterverkauf der Produkte, die einem Fachgeschäft bzw. Fachhändler entsprechenden Leistungen zu erbringen. Für Kundenberatung, Produktrepräsentation und Serviceleistungen (z.B. After-Sales-Service) ist der Käufer verpflichtet, über angemessene Ausstellungs- bzw. Geschäftsräume und ein ausreichendes Produktlager (inkl. Ersatzteile) vor Ort zu verfügen.
- 8.2 Der Käufer ist verpflichtet, seine Fachkenntnisse bzw. diejenigen seines Personals weiterzuentwickeln, um die von einem Fachgeschäft erwarteten Leistungen vollumfänglich erbringen zu können.
- 8.3 Beabsichtigt der Käufer den Vertrieb der Produkte der Glatz AG auch oder ausschliesslich über das Internet zu verkaufen, so bedarf es eine separate Vereinbarung zwischen der Glatz AG und dem Käufer. Darüber hinaus gelten sämtliche Bestimmungen dieser AGB uneingeschränkt auch für den Vertrieb der Produkte durch den Käufer über das Internet.

9. Mängelrüge und Haftung

- 9.1 Allfällige Mängel an den Produkten müssen der Glatz AG schriftlich unter Angabe der detailliert aufgeführten Mängel innerhalb von fünf Tagen nach Eintreffen der Produkte am Glatz AG vorgängig mitgeteilten Bestimmungsort gemeldet werden. Versteckte Mängel müssen der Glatz AG umgehend nach Entdeckung und schriftlich unter Angabe der detailliert aufgeführten Mängel mitgeteilt werden, wobei innerhalb der ersten sechs Monate seit Eintreffen der Produkte am Glatz AG vorgängig mitgeteilten Bestimmungsort die widerlegbare Vermutung besteht, dass der Mangel bereits im Zeitpunkt des Eintreffens bestanden hat.
- 9.2 Wird ein Mangel innerhalb von sechs Monaten seit Eintreffen der Produkte am Glatz AG vorgängig mitgeteilten Bestimmungsort gemäss Ziffer 9.1 der Glatz AG angezeigt, so besteht die widerlegbare Vermutung, dass der Mangel bereits beim Eintreffen der Produkte am Glatz AG vorgängig mitgeteilten Bestimmungsort bestand, es sei denn, diese Vermutung ist mit der Art der Ware oder des Mangels unvereinbar.
- 9.3 Nach Ablauf von zwei Jahren nach Eintreffen der Produkte am Glatz AG vorgängig mitgeteilten Bestimmungsort können keine Mängel an den Produkten (ungeachtet der Art solcher Mängel) gegenüber der Glatz AG mehr geltend gemacht werden.
- 9.4 Bei Vorliegen von bestehenden und gemäss der AGB korrekt gerügten Mängeln kann Glatz AG nach freiem Ermessen entweder die betroffenen Produkte reparieren, dem Käufer Ersatzprodukte liefern oder dem Käufer eine Gutschrift ausstellen. Weitere Mängelrechte bestehen nicht. Insbesondere sind jegliche Schadenersatzansprüche im Zusammenhang mit Mängeln ausgeschlossen.
- 9.5 Eine allfällige Rücksendung der Ware bedarf der vorgängigen Zustimmung von Glatz AG. Glatz AG akzeptiert nur Rücksendungen von Waren in sauberem und einwandfreiem Zustand unter Angabe des Rücksendungsgrunds und der Rücknahmenummer.
- 9.6 Jede Haftung der Glatz AG im Zusammenhang mit Produkten ist, soweit gesetzlich zulässig, ausgeschlossen.

10. Immaterialgüterrechte

- 10.1 Die Rechte an den gesamten durch Glatz AG zur Verfügung gestellten und/oder im Internet publizierten Produktinformationen und -bilder stehen allein der Glatz AG zu. Die vollständige oder teilweise Vervielfältigung sowie die elektronische oder mit anderen Mitteln erfolgte vollständige oder teilweise Verbreitung bedürfen der vorherigen ausdrücklichen Zustimmung der Glatz AG. Der Käufer verpflichtet sich zur Einhaltung der jeweils gültigen Markenrichtlinien der Glatz AG und zwar unabhängig davon, ob er die Produktinformationen und -bilder der Glatz AG kopiert oder selber entsprechende Produktinformationen und -bilder herstellt und verwendet.
- 10.2 Sämtliche Gewährleistungs- und Haftungsansprüche des Käufers betreffend Ansprüche von Dritten aus besseren Rechten (insbesondere Markenrechte und Urheberrechte) sind ausgeschlossen.

11. Weitere Bestimmungen

- 11.1 Der Käufer hat kein Verrechnungsrecht. Insbesondere ist der Käufer nicht berechtigt, allfällig Rückvergütungen von Glatz AG ohne ausdrückliche Zustimmung der Glatz AG mit Warenrechnungen zu verrechnen.
- 11.2 Allgemeine Bedingungen des Käufers sind für Glatz AG nur verbindlich, wenn sie von Glatz AG unterschrieben akzeptiert und ausdrücklich übernommen worden sind.
- 11.3 Besondere Bestimmungen in individuellen schriftlichen Verträgen zwischen dem Käufer und Glatz AG bleiben vorbehalten. Mündliche Abreden zwischen dem Käufer und Glatz AG entfalten indessen keine Gültigkeit.
- 11.4 Diese AGB ersetzen sämtliche bestehenden allgemeinen Bedingungen der Glatz AG und gelten bis auf Widerruf von Seiten der Glatz AG.

12. Anwendbares Recht, Gerichtsstand

- 12.1 Das Vertragsverhältnis der Parteien untersteht insgesamt, inkl. dieser AGB, schweizerischem Recht, unter Ausschluss der kollisionsrechtlichen Bestimmungen des schweizerischen internationalen Privatrechts, insbesondere unter Ausschluss des Übereinkommens der Vereinten Nationen über Verträge über den internationalen Warenverkauf (Wiener Kaufrecht).
- 12.2 Ausschliesslicher Gerichtsstand ist der Sitz der Glatz AG.

Befestigungsart M4, M8, M16

(Standrohr oder Aufstellscharnier zwingend notwendig)

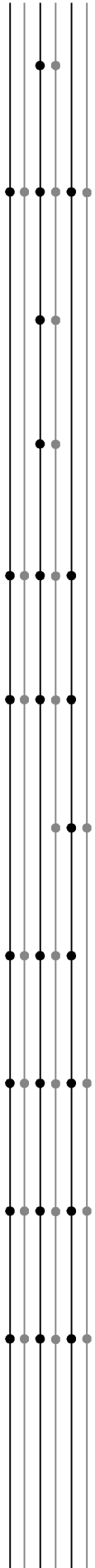

Sockel M4,
120 kg/180 kg,
Stahl verzinkt



Sockel M4/M8/M16,
240 kg/310 kg/430 kg/
570 kg/ 690 kg, Stahl
verzinkt (justier- und
nivellierbar)



Abdeckung zu Sockel
M4, 120 kg/180 kg,
ABS, Aluminium-
eloxiert-Look



Abdeckung zu Sockel
M4, 120 kg/180 kg,
ABS, anthrazit



Abdeckung zu
Sockel M4/M8/M16,
240/310 kg,
Aluminium, pulver-
beschichtet, hellgrau



Abdeckung zu
Sockel M4/M8/M16,
240/310 kg,
Aluminium, pulver-
beschichtet, anthrazit



Bodenhülse M8,
Bodenhülse M16,
Stahl verzinkt



Bodenhülse M4,
Stahl verzinkt



Montageplatte
M4, M8
Montageplatte M16,
Stahl verzinkt



Montageplatte M4,
Montageplatte M8,
Montageplatte M16,
spezial, Aufbauhöhe
50–149 mm, Stahl
verzinkt



Montageplatte M4,
Montageplatte M8,
Montageplatte M16,
spezial, Aufbauhöhe
150–350 mm, Stahl
verzinkt

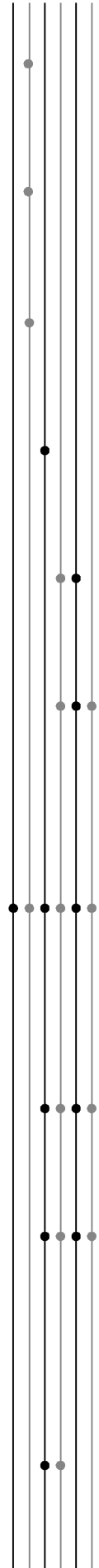

Mauerkonsole M4,
Ausladung von
100 mm



Mauerkonsole M4,
Ausladung von
480 mm



Standrohr M4
zu Ambiente Nova,
Stahl verzinkt



Standrohr M4
zu Castello Pro,
Stahl verzinkt



Standrohr M4 für
PzS, PzN, Stahl verz-
inkt, mit Abdeckung



Aufstellscharnier
M8 für PzS, PzN, M16
für PzR, Stahl verz-
inkt, mit Abdeckung

Schutzhülle aus beschichtetem Polyestergewebe



Schutzhülle mit Stab
und Reißverschluss

Regenrinne und Seitenwand

(nur für quadratische und rechteckige Schirme geeignet)



Regenrinne
Triangular, konisch



Seitenwand

Rollensockel

(Standrohr oder Gewichte-Set zwingend notwendig)



NEU
Rollensockel M4
180 kg,
mit Decorplatte

Beleuchtung und Heizung



Heizstrahler-Einheit,
1500 Watt, max.
4 Stück pro Schirm
Steuerung über
Pz200



LED
Steuerung über
Pz200

Diverses



Fernbedienung
7-Kanal



NEU
Fernbedienung
42-Kanal



Prallschutz für
Schirmmast, grau











OSYRION Spot LED
Akku-Licht, 2er Set



OSYRION Spot LED
Akku-Licht, 4er Set





Befestigungsart Z

(Standrohr Z zwingend notwendig)

	Betonsockel Z 30 kg / 40 kg / 55 kg / 70 kg
	Granitsockel Z, 40/55 kg mit Rollen und ausziehbarem Handgriff
	Stahlsockel Z 40 kg / 70 kg
	Mauerkonsole Z, Ausladung von 180 mm
	Rasendorn Z 85 x 150 x 350
	Standrohr Z, Stahl verzinkt, Ø 25–33 mm
	Verschiedene Standrohre Z, Edelstahl / Stahl verzinkt, Ø 35 / 38–39 mm, Ø 48 / 55 mm
	NEU Standrohr Z, Innenlegend, Stahl verzinkt Ø 40 / 37 mm



Rollensockel

(Gewichte-Set zwingend notwendig)

	Rollensockel, eckig, 45 kg
	NEU Rollensockel Z, 55 kg, mit Decorplatte
	NEU Rollensockel Z, 90 kg mit Decorplatte
	1 Rollensockel Z, 55 kg Decor-Betonguss
	1 Rollensockel Z, 90 kg Decor-Betonguss



Befestigungsart PX Ø 48/55 mm

(Übergangrohr PX zwingend notwendig)

	Bodenhülse PX, Stahl verzinkt / Edelstahl
	Übergangrohr PX, Stahl verzinkt / Edelstahl
	Übergangrohr PX, Stahl verzinkt, anthrazit pulverbeschichtet

Befestigungsart BT Ø 35/38–39 mm

(Übergangrohr BT zwingend notwendig)

	Bodenhülse BT, Stahl verzinkt
	Übergangrohr BT, Stahl verzinkt
	NEU Übergangrohr BT, Innenlegend, Stahl verzinkt

Befestigungsart ST Ø 25–33 mm



(Übergangrohr ST zwingend notwendig)

	Bodenhülse ST, Stahl verzinkt
	Übergangrohr ST, Stahl verzinkt

Diverse Befestigungsarten

	Bride U für Tischblatt
---	---------------------------

Schutzhülle aus beschichtetem Polyestergewebe

	Schutzhülle / Schutzhülle mit Stab und Reissverschluss
Diverses	
	OSYRION Spot LED Akku-Licht, 2er Set
	OSYRION Spot LED Akku-Licht, 4er Set

¹ solange Vorrat

FORTERO®
 FORTELLO® / LED
 SUNWING® Casa
 SOMBRANO® S¹
 PENDALEX® P*
 FORTIANO®

Befestigungsart Z

(Standrohr Z zwingend notwendig)

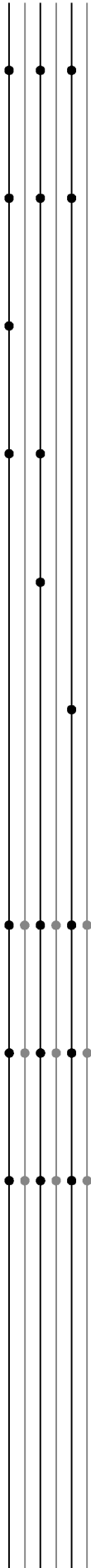

Betonsockel Z
 70 kg / 90 kg



Granitsockel Z, 90 kg



Stahlsockel Z 70 kg



Standrohr Z, Edelstahl /
 Stahl verzinkt
 Ø 48 / 55 mm



Standrohr Z, Stahl
 verzinkt, anthrazit
 pulverbeschichtet
 Ø 48 / 55 mm



Standrohr Z, P*, Edel-
 stahl / Stahl verzinkt

Befestigungsart M4, M8, M16

(Standrohr oder Aufstellscharnier zwingend notwendig)



Sockel M4,
 120 kg, 180 kg,
 Stahl verzinkt



Abdeckung zu Sockel
 M4, 120 kg / 180 kg, ABS,
 Aluminium-
 eloxiert-Look



Abdeckung zu Sockel
 M4, 120 kg / 180 kg, ABS,
 anthrazit

FORTERO®
 FORTELLO® / LED
 SUNWING® Casa
 SOMBRANO® S¹
 PENDALEX® P*
 FORTIANO®

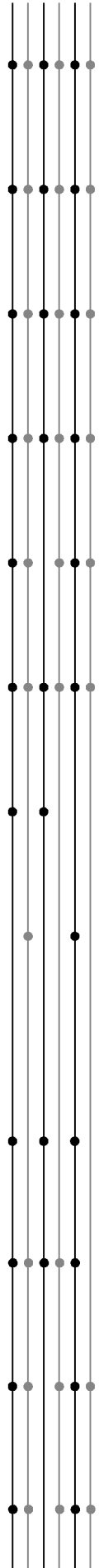

Bodenhülse M4, Stahl
 verzinkt



Montageplatte M4, M8,
 Stahl verzinkt



Montageplatte M4,
 spezial, Aufbauhöhe
 50-149 mm, Stahl
 verzinkt



Montageplatte M4,
 spezial, Aufbauhöhe
 150-350 mm, Stahl
 verzinkt



Mauerkonsole M4,
 Ausladung von 100 mm



Mauerkonsole M4,
 Ausladung von 480 mm



Verschiedene
 Standrohre M4, Stahl
 verzinkt



Standrohr M4, P* für
 Fortello/LED und
 Pendalex P*

Rollensockel

(Standrohr oder Gewichte-Set zwingend notwendig)



NEU
 Rollensockel Z,
 90 kg, mit Decorplatte



Granitsockel M4, 120 kg,
 Naturstein mit Rollen

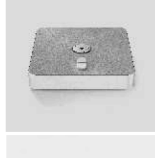

NEU
 Rollensockel M4,
 120 kg / 180 kg,
 mit Decorplatte



¹ Rollensockel M4,
 150 kg

FORTERO®
 FORTELLO® / LED
 SUNWING® Casa
 SOMBRANO® S¹
 PENDALEX® P*
 FORTIANO®

Befestigungsart PX Ø 48/55 mm

(Übergangrohr PX zwingend notwendig)

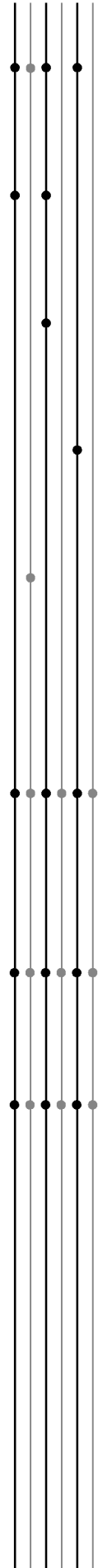

Bodenhülse PX, Stahl
 verzinkt / Edelstahl



Übergangrohr PX,
 Stahl verzinkt /
 Edelstahl



Übergangrohr PX,
 Stahl verzinkt, anthrazit
 pulverbeschichtet



Übergangrohr PX, P*,
 Stahl verzinkt /
 Edelstahl



Adapter PX zu M4

Schutzhülle aus beschichtetem Polyestergerewebe



Schutzhülle mit
 Stab und
 Reissverschluss

Diverses



OSYRION Spot LED
 Akku-Licht, 2er Set



OSYRION Spot LED
 Akku-Licht, 4er Set

¹ solange Vorrat