

BEGA

Gartenmöbel-Center
Bettenfachgeschäft

Info
Verkauf



Verkaufspreise CHF

698 Preisliste 2023

gültig 15.12.2022 - 31.12.2023



20.12.2022/saz - 040723-010U



698 090

Bitte nicht entfernen

ZUMSTEG

by WILLISAU SWITZERLAND

Ihre Freizeit ist uns viel wert. Als Gartenmöbel-spezialist sorgen wir dafür, dass Ihr sie im Grünen oder auf der Terrasse so richtig geniessen könnt. Unsere Kollektion vereint Qualität und Können. Edles Material trifft auf erfahrene Hände, bestens ausgerüstete Werkstätten auf kreative Designideen. Apropos: Auch Ihre Idee ist uns willkommen! Jedem Ihrer Gartenmöbelträume geben wir Gestalt. Ihr braucht uns nur davon zu erzählen. Passende technische Antworten steuern wir bei und die Produktion Ihres Unikats nehmen wir gerne in die Hand. Das ZUMSTEG-Team arbeitet mit jedem Werkstoff auf höchstem Niveau, denn echte Schweizer Qualität verpflichtet - und Ihnen macht sie jahrelang Freude.

Unsere Gartenmöbel sind von Natur aus gut. Aus hochwertigem Edelstahl und handschmeichlerischer Keramik fertigen wir praktisch Schönes. Unsere Kollektion umfasst Funktions- und Fix-Tische, Stühle und Kleinmöbel in zeitlosem Design. Seit 1970 stellen wir unsere ZUMSTEG-Möbel in eigener Produktion her – Präzision ist Ehrensache! Klare Linien und aussergewöhnliche Konstruktionen sind unser Markenzeichen. Ebenso begeistert uns die Entwicklung neuer Formen. Wir sind innovativ, Ihr seid individuell: Auch das Designmöbel, das Ihrer Natur entspricht, realisieren wir.

Wir. Das Zumsteg-Team der WILLISAU GROUP.

natwally

ALLGEMEINES

Jede Kundenkommission wird einzeln bestätigt und individuell gefertigt, unter Angabe von Preis, Auftragsnummer und Liefertermin. Wenn keine weiteren Angaben zur Ausführung vorliegen, gehen wir von der Standardausführung aus. Allen Bestellungen liegen unsere allgemeinen Geschäftsbedingungen zu Grunde. Änderungen von Konstruktion, Massen und Ausführungen bleiben vorbehalten. Änderungswünsche können nur berücksichtigt werden, wenn sich der Auftrag noch nicht in der Fertigung befindet, spätestens jedoch innert 5 Tagen nach Auftragsbestätigung. Sonst erfolgt die Berechnung der anfallenden Kosten. ZUMSTEG behält sich vor - ohne vorherige Benachrichtigung - technische Änderungen, Material- und Design-Verbesserungen sowie Preisveränderungen für die Produkte vorzunehmen.

LIEFERUNGS-/ZAHLUNGSBEDINGUNGEN

Die Lieferungs- und Zahlungsbedingungen sind Grundlage unserer Geschäftstätigkeit.



Schweiz, Deutschland, Österreich, Belgien, Luxemburg, Niederlande:

Bei einem Nettowarenwert pro Lieferung von über CHF 1500.-- liefern wir frei Haus.

Bei einem Nettowarenwert pro Lieferung von unter CHF 1500.-- berechnen wir einen Versandkostenanteil von CHF 130.--.

Übrige Länder & Übersee:

Sehr gerne unterbreiten wir Ihnen ein Angebot für den Transport bis zum Bestimmungsort auf Anfrage, wenn der Transport ab Werk bzw. ab einer Spedition Ihrer Wahl innerhalb Deutschlands nicht durch Sie organisiert werden kann.

PREISE

Mit dem Erscheinen dieser Preisliste, spätestens jedoch ab dem 01.01.2023, verlieren alle früheren Preislisten ihre Gültigkeit. Irrtum in der Liste vorbehalten. Alle angegebenen Preise sind unverbindliche Preisempfehlungen für den Verkauf an Endverbraucher, inkl. der gesetzlichen Mehrwertsteuer.



MATERIALEINSENDUNGEN

Für die Auftragsbearbeitung und die Eingangskontrolle müssen auf der Bestellung und dem Lieferschein des eingesandten Materials folgende Angaben vorhanden sein: Kommission, Lieferant, Artikel, Farbe und Menge sowie ggf. die Verarbeitungsart. Dies kann auch auf einer Prospektkopie eingezeichnet werden. Fehlen diese Angaben, wird das Material nach bestem Ermessen verarbeitet. Eingesandte Materialien werden ohne Prüfung hinsichtlich Qualität und deren Eignung verarbeitet. Wurde ungeeignetes Material zur Verfügung gestellt, bestehen keinerlei Gewährleistungsansprüche.

Der Kunde hat die daraus entstehenden Mehrkosten wie Rücksendung, erschwerte Verarbeitung etc. zu tragen. Wir können nach Eingang der Materialien nach eigenem Ermessen entscheiden, ob deren Verarbeitung arbeitstechnisch möglich ist. Sollten sich die eingesandten Materialien für die Verarbeitung nicht eignen, sorgt der Einsender für die Bereitstellung eines entsprechenden Ersatzes.



FARBMUSTER

Farbmuster müssen mindestens eine Grösse von 10 x 15 cm haben. Farbmuster von Möbelstücken und sonstige von Kunden eingesandte Gegenstände werden von uns sorgfältig behandelt. Wir lehnen jede Haftung ab. Für abzuholende Farbmuster berechnen wir CHF 150.--. Dies allerdings nur dann, wenn die Abholung des Musters nicht mit einer anderen Lieferung kombiniert werden kann. Das

Farbmuster wird von uns mit der Kommission wieder angeliefert. Farbabweichungen, die durch unterschiedliche Hölzer und Furniere in Struktur und Farbe bedingt sind, stellen keinen Beanstandungsgrund

LIEFERADRESSE

Alle Zusendungen sind unter Angabe von Kommissionsangabe für ZUMSTEG kostenfrei und verzollt zu senden an:

WILLISAU GROUP

c/o Zumsteg Collection AG
Ettiswilerstrasse 26
CH-6130 Willisau (Schweiz)

MASSANGABEN

Alle Massangaben sind Zirka-Masse und beziehen sich auf die maximalen Aussenmasse (Länge, Breite, Höhe). Geringfügige Abweichungen aufgrund der Konstruktion, des Designs und fertigungsbedingter Variablen bleiben vorbehalten.



SONDERFARBWÜNSCHE

Wir weisen darauf hin, dass es bei Sonderfarbwünschen zu Farbdifferenzen kommen kann. Deshalb möchten Sie bei Bestellung dieser Art bitte die betreffende Nummer der RAL-Farbkarte angeben.



DAS WICHTIGSTE AUF EINEN BLICK

06 . visualisiere ideen	DER KONFIGURATOR . 3D planen
08 . design trifft konzept	PRODUKTVORSTELLUNG . TISCHE
14 .	PRODUKTVORSTELLUNG . LOUNGE . BISTRO . BAR - TISCHE
16 . farbwelten	MATERIALIEN . FARBEN
18 . das einmaleins	VERKAUFSHINWEISE

PRODUKTE PREISE	TISCHE	TISCHE	LOUNGE . BISTRO . BAR - TISCHE	STÜHLE	SIDEBOARDS
	20 . Ancona 22 . Avola 24 . Basso 25 . Diano 26 . Lineo 29 . Maximo 32 . Portofino	34 . Romana 36 . Spezia 37 . Trento	25 . Diano 30 . Nemo 31 . Piega 35 . Romana 37 . Trento	38 . Cala 39 . Slim 40 . Yara SITZBANK 29 . Maximo	41 . Regale

WISSENSWERTES ZU MATERIALIEN

18 . Keramik
18 . Granit
18 . Edelstahl / CNS
18 . Textilien

44 . Garantie
45 . AGB
46 . Notizen

UNSER KONFIGURATOR . IHR PERSÖNLICHER ASSISTENT .

Mit unserer Applikation stehen Einrichtungsprofis und Design-Sympathisanten das facettenreiche Sortiment der ZUMSTEG COLLECTION auch digital und mit allen Gestaltungsmöglichkeiten für individuelle Planungen zur freien Verfügung. Der eigenen Vorstellung sind dadurch keine Grenzen mehr gesetzt.

Ihre Ansprüche verdienen nur das Beste. Eine anspruchsvolle Kollektion, in einer beeindruckenden Umgebung. Einfach zu bedienen. Intelligente Assistenzfunktionen führen Sie schnell zum Ziel.

Für Sie haben wir uns Gedanken gemacht und eine eigene App designt. Einen Konfigurator, der Ihre Ideen und Vorstellungen Wirklichkeit werden lässt. Virtuell oder erweitern Sie ganz einfach die Realität.

Geräteübergreifend verfügbar auf allen PCs, Laptops, Tablets, Android oder iOS über Webbrowser und als App auf dem iPad.



Perfekt simulierte
Materialtexturen. Möbel
realistisch und detailverliebt
in Echtzeit visualisieren.

DAS IST REAL .

SITZPLATZ PLANEN . DIMENSIONEN BEURTEILEN .

Im Raumplaner beginnt der neue Sitzplatz:

- Grundriss aus Vorlage wählen oder einfach drauf los zeichnen. Mit dem Finger oder der Maus.
- Boden antippen und Variante auswählen.
- Wand-Farbe bestimmen oder ausblenden.
- Türen und Fenster per Drag & Drop in die Wände ziehen. Masse und Position festlegen.
- Sitzplatzplanung bestätigen.
- Eigene Produktdesigns platzieren und deren Dimensionen abstimmen.
- Den Sitzplatz virtuell begehen und erleben.
- Im Webbrowser zur Navigation auf Tastatur umstellen.
- Projekt speichern.
- Früheres Projekt laden.
- Projekt mit anderen teilen. URL / Link zum Öffnen im Webbrowser eines anderen Gerätes oder iPads versenden. Ideen teilen. Beratungen vorbereiten. Kollegen inspirieren. Aufträge bestätigen und Vorfreude schenken.

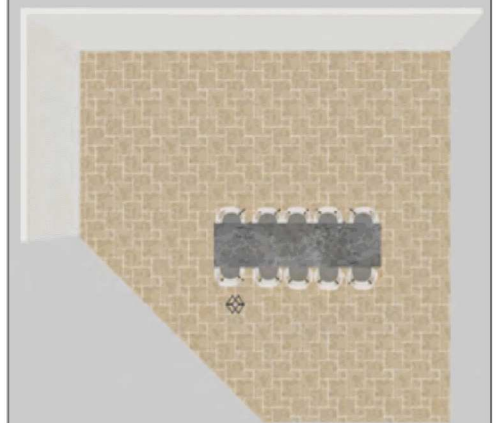
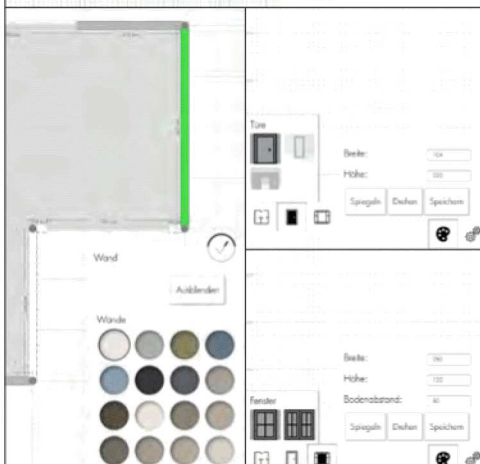
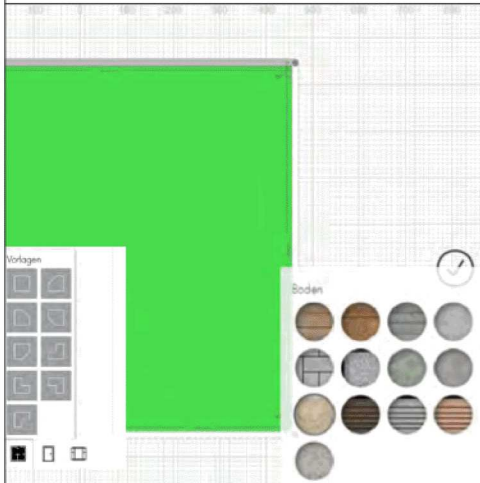

speichern als
3D-Objekt.obj
DAS IST GENIAL .

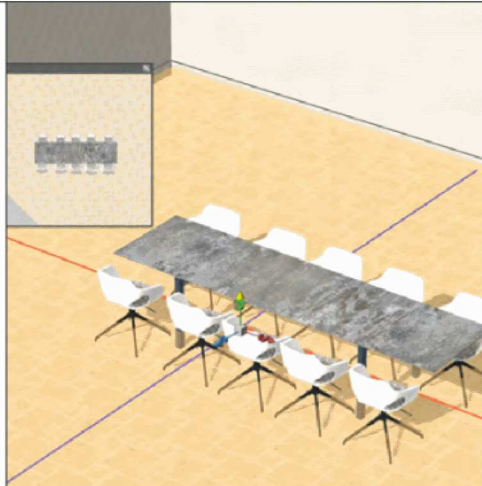

Alle Produktkonfigurationen, wie auch ganze Szenen, lassen sich in Grösse, Materialtextur und Farbe als 3D-Object-File im OBJ-Format exportieren, um sie in anderen Planungsprogrammen weiterzuverarbeiten.

Damit ermöglichen wir einen universellen Einsatz in allen gängigen Architekturprogrammen. Importieren Sie die Objekte einfach in Palette CAD, KPS, Furnplan, SketchUp, pCon, Roomle, Room Sketcher, Vectorworks, Auto CAD,

VIELE BEDÜRFNISSE . EINE LÖSUNG .

AUGMENTED REALITY . ERWEITERTE REALITÄT .

Mit dem iPad und der neusten Tracking-Technology von Apple können alle Möbel auf die eigenen Sitzplätze projiziert werden, um sie unmittelbar live zu erleben.

Wunschdesign prüfen, rund um das Objekt der Begierde gehen, Dimensionen und Ausführungen im bestehenden Ambiente beurteilen.

ENTSCHEIDEN MIT GEWISSHEIT .

1. Möbel konfigurieren.
2. Möbel im virtuellen Sitzplatz auf den Mittelpunkt (WILLISAU-Bildmarke) schieben.
3. Für den Einstieg einen möglichst kontrastreichen Bodenabschnitt (Holzdiele, Fliesen, Muster oder bei unifarbene, eintönigen Böden ein/zwei Magazine/Zeitunge glatt auf den Boden legen. Alles andere als einfarbig und dunkel.).
4. iPad mit der Kamera auf Taillenhöhe über den Boden halten.
5. Im Menü den Live Modus auswählen.
6. Das iPad horizontal links/rechts/vor/zurück führen und die Unterschiede des Bodens filmen.
7. Sobald der Tracker den Boden erfasst hat, erscheint das Produkt auf dem Marker.
8. Das Produkt mit den Fingern vom Mittelpunkt in einen freien Teil des Sitzplatzes schieben oder rückwärts vom Produkt entfernen bis es vollständig auf dem Bildschirm zu sehen ist. Es bleibt zunächst auf dem Marker stehen und kann anschliessend überall platziert werden.



design trifft konzept .

Dimensionen . Formgebungen . Varianten . Kombinationen

AVOLA . fix

Seite 22

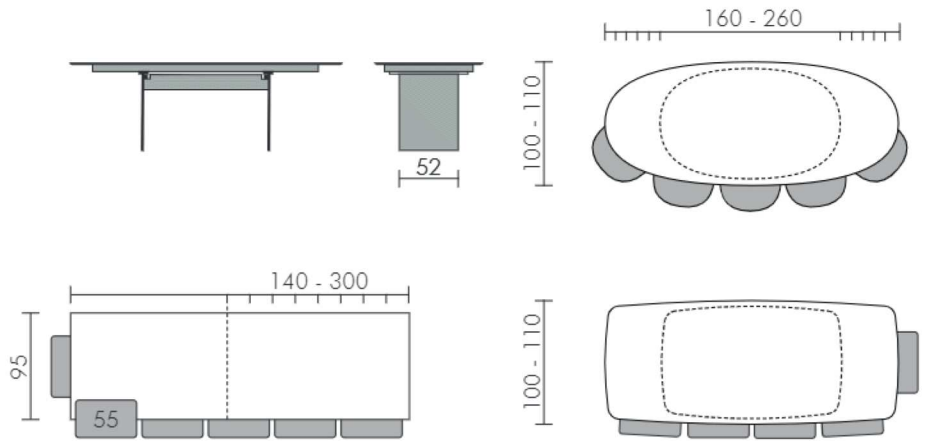

AVOLA . verlängerbar

Seite 22

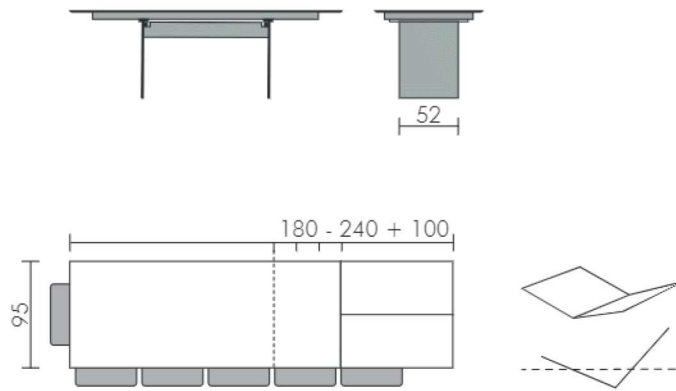

LINEO . fix

Seite 26

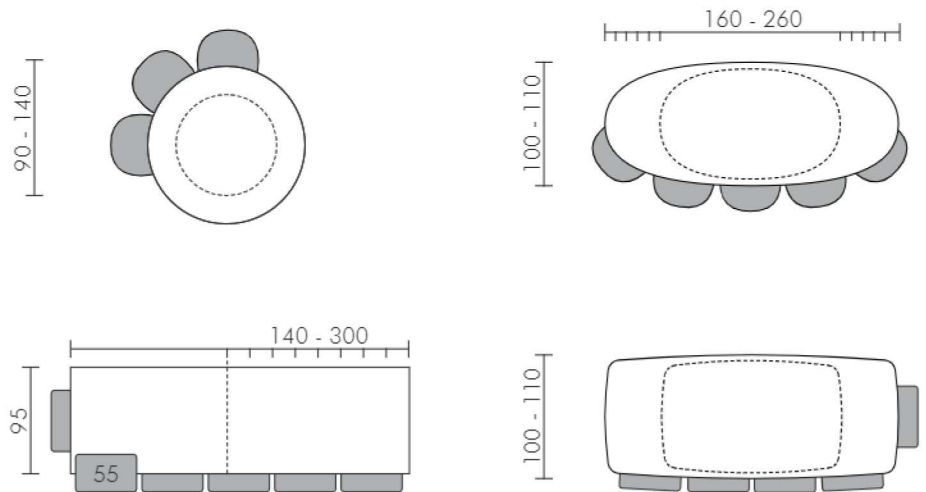

fix . ANCONA

Seite 20

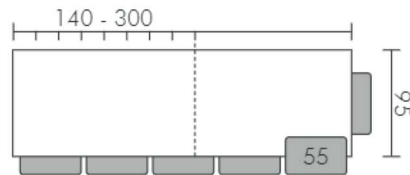
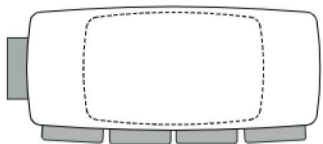
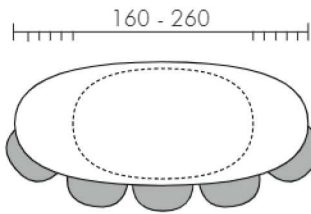

fix . ROMANA

Seite 34

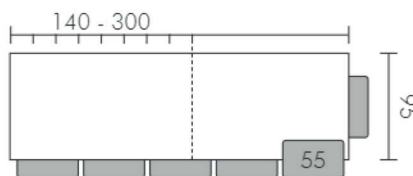
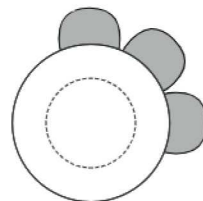
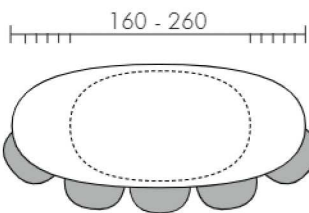

design trifft konzept .

Dimensionen . Formgebungen . Varianten . Kombinationen



ANCONA . verlängerbar

Seite 20

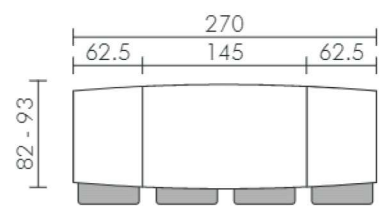
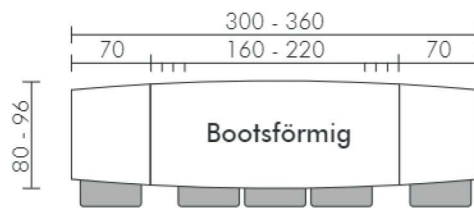
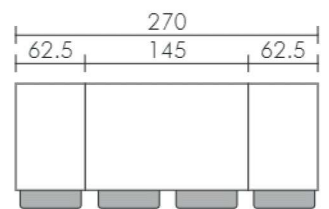
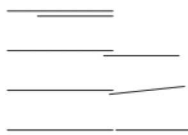

ROMANA . verlängerbar

Seite 34

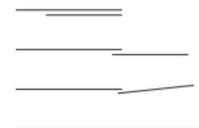
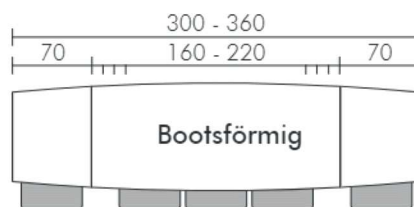
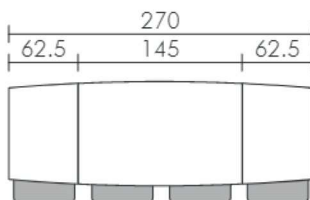

. design trifft konzept

Dimensionen . Formgebungen . Varianten . Kombinationen

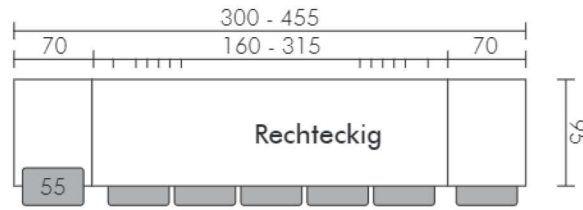
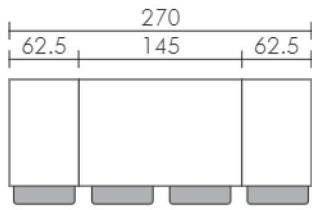

verlängerbar . LINEO

Seite 26

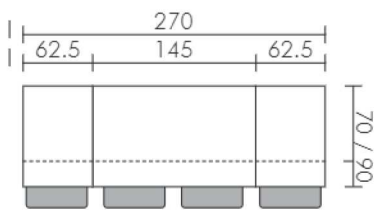
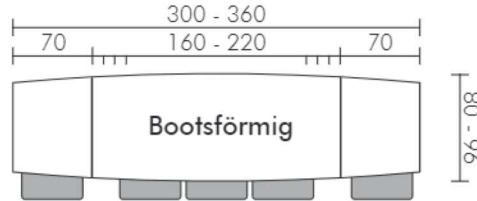
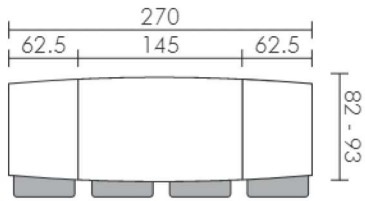

fix + verlängerbar . SPEZIA

Seite 36

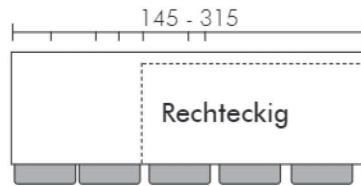
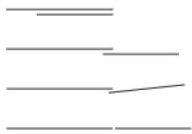

design trifft konzept .

Dimensionen . Formgebungen . Varianten . Kombinationen

BASSO . fix + verlängerbar

Seite 24

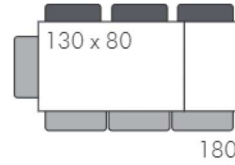
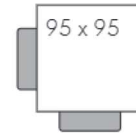

+ 50

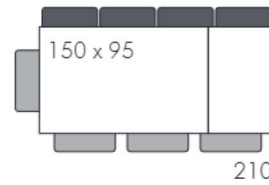
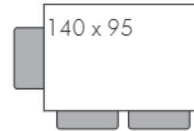

+ 60

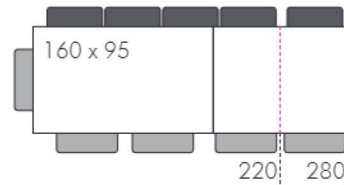

+ 60
+ 2 x 60

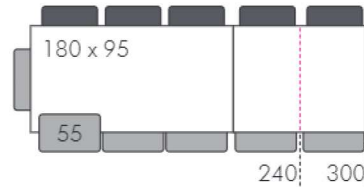

+ 60
+ 2 x 60

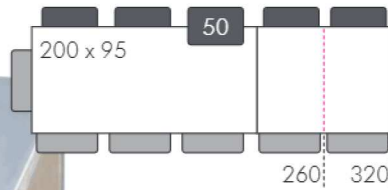

+ 60
+ 2 x 60

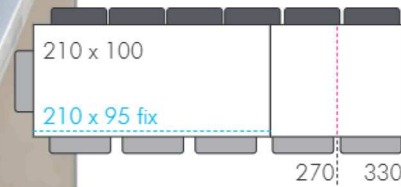

+ 60
+ 2 x 60

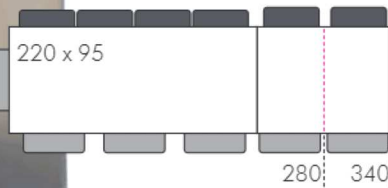

+ 60
+ 2 x 60



fix + verlängerbar . PORTOFINO

Seite 32

54 +
70 +

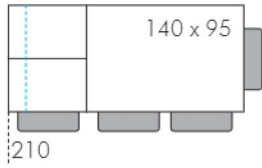

54 +
70 +
110 +
2 x 54 +

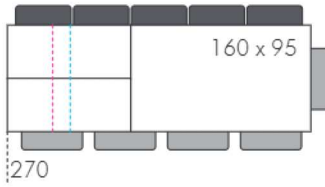

70 +
110 +
2 x 54 +

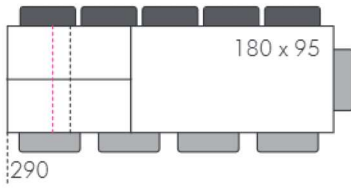

70 +
110 +
2 x 54 +

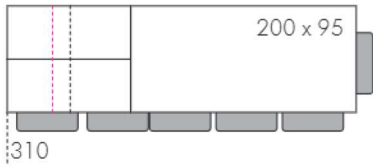

70 +
110 +
2 x 54 +

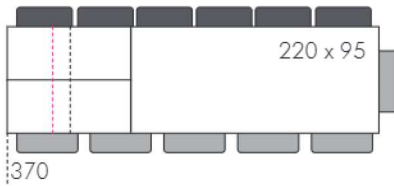

5 x 5

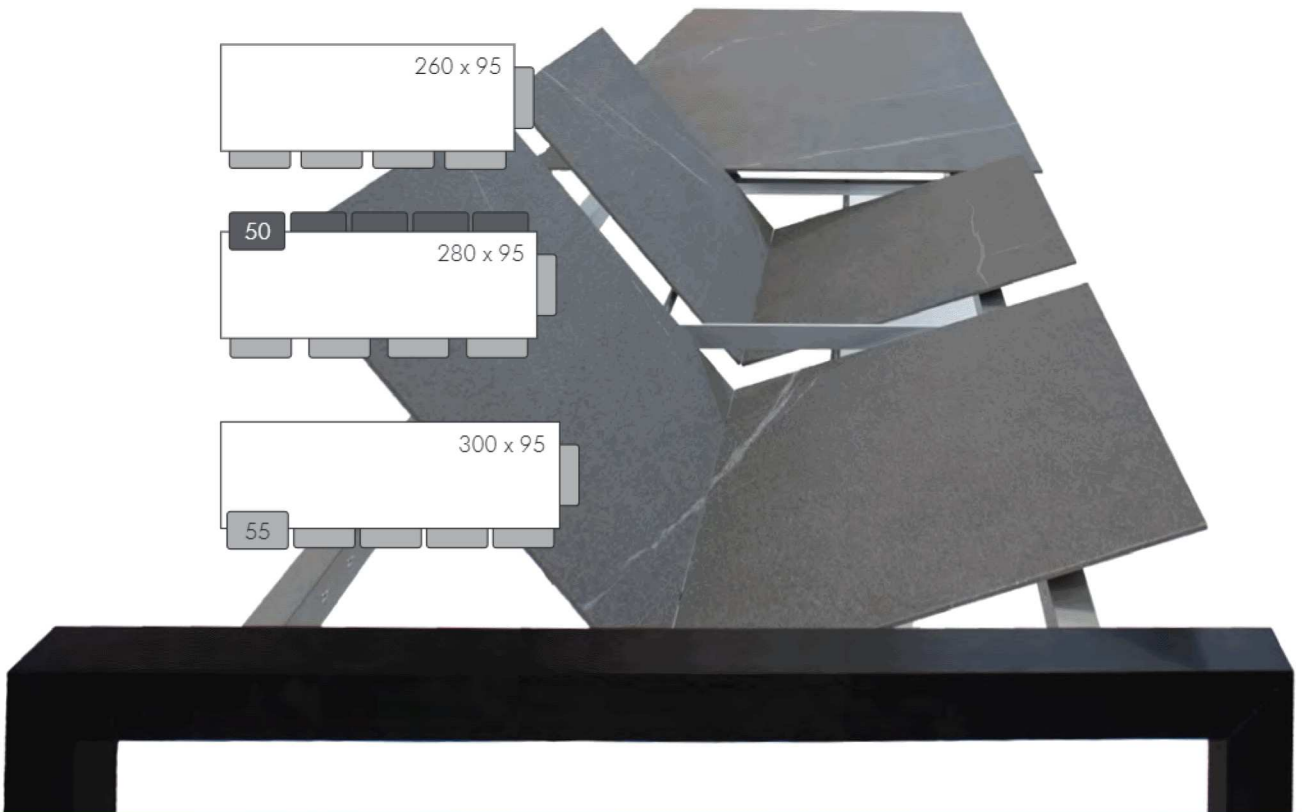
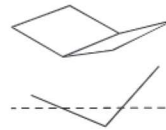

design trifft konzept .

Dimensionen . Formgebungen . Varianten . Kombinationen

DIANO . fix

Seite 25



3 x 3

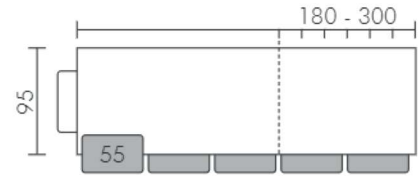

TRENTO . fix

Seite 37



3.5 x 3.5

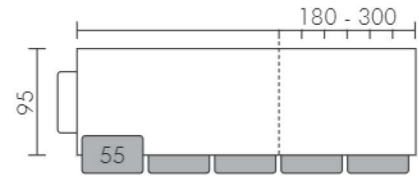

Maximo . fix

Seite 29

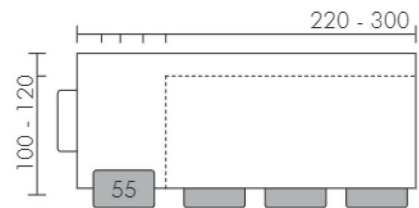
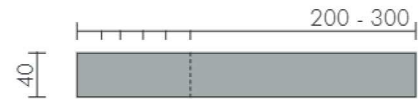

PIEGA . fix

Seite 31

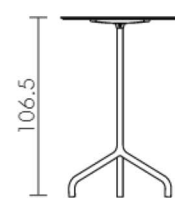
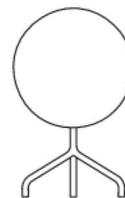
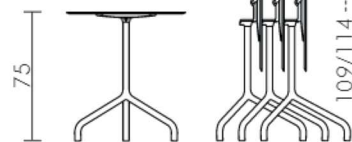
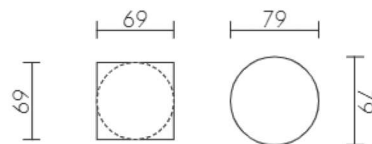

fix . DIANO

Seite 25

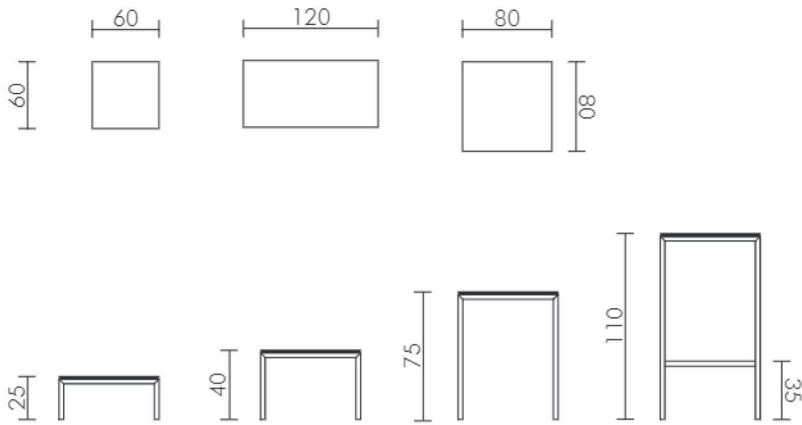

fix . TRENTO

Seite 37

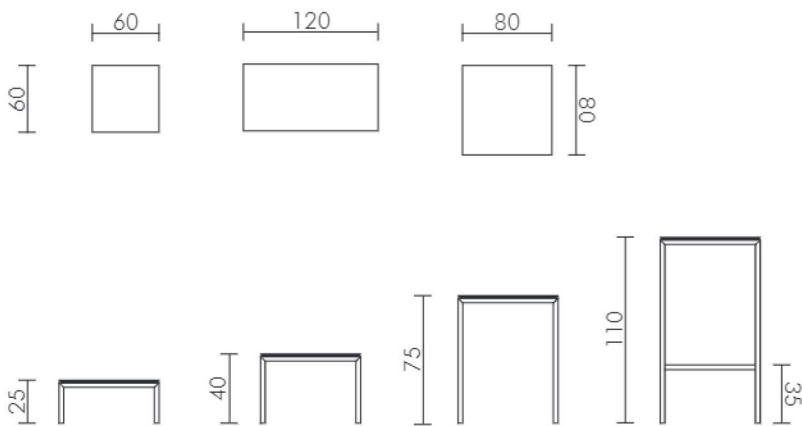

fix . NEMO

Seite 30

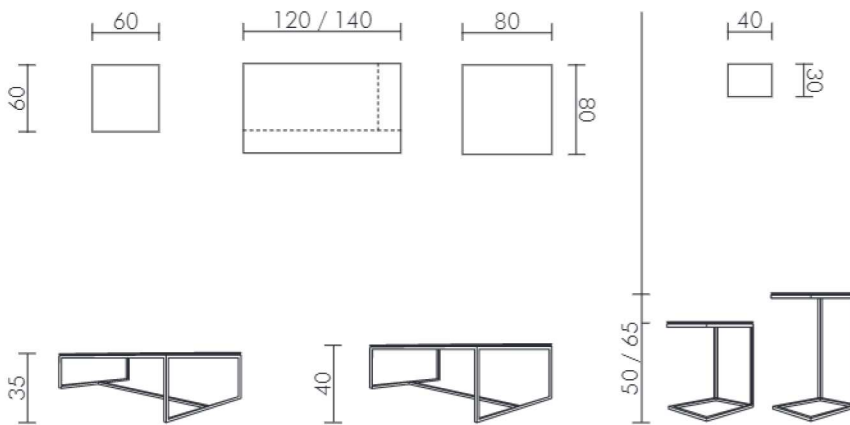

fix . ROMANA

Seite 35

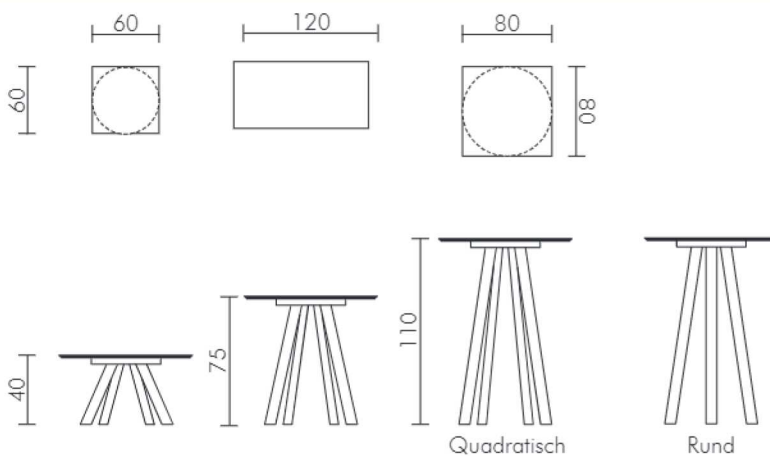

KERAMIK 7 mm . Seite 18



Weitere Materialinformationen auf der nächsten Seite.



Tische grösser als 300 cm Gesamtmass haben keine fortlaufende Oberflächenstruktur von Tischplatte zur Verlängerung.

KERAMIK 8 / 12 / 20 mm . Seite 18



Weitere Materialinformationen auf der nächsten Seite.

Tische grösser als 300 cm Gesamtmass haben keine fortlaufende Oberflächenstruktur von Tischplatte zur Verlängerung.

K07 - KERAMIK 7 mm dick,
gerade Tischkante
Plattenmasse maximal: 300 x 100 cm



Farben in 7 mm:

Basalt
Nero Assoluto / Anthrazit
Reinweiss / Arktic Weiss
Zement Hell
Zement Montana/Sand
Zement Dunkel
Oxide Darknight/Black
Oxide Flame
Oxide Ice
Eiche Natur mit Charaktermerkmalen
Oregon Antik
Kansas Antik
Zebrino / Macciato
Mocha Perla
Black Ocean
Schiefer (7.5 mm)

METALL

Standardfarben:

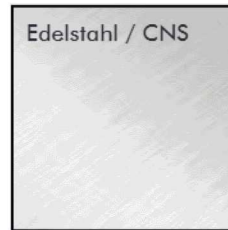

Sonderfarben:



RAL



**NCS und Sikkens
stehen nicht zur
Auswahl.**

K08 - KERAMIK 8 mm dick,
gerade Tischkante
Plattenmasse max.: 315 x 140 cm



Farben in 8 mm:

Crystal Grey (Scirocco Natural)
Royal Stone (Keon Tech)
Antic Brown (Trilium Tech)
Black Beauty (Kelya Natural)
White Marble (Entzo Natural)
Structure Grey (Soke Industrial)
Structure Black (Laos Industrial)
White Sand (Lunar Industrial)
Silver Marble (Vera Natural)
Structure Dark Grey (Kira Natural)
Kreta Nature (Kreta Natural)
Black Berry (Sirius Solid)
Orix
Shell Liquid
Uyuni
Eter
Laurent
Albarium (Neu)
Argentium (Neu)
Micron (Neu)
Somnia (Neu)
Sasea Natural (Neu)

K12 - KERAMIK 12 mm dick,
gerade Tischkante
Plattenmasse max.: 315 x 140 cm

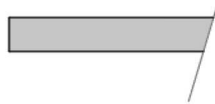

Farben in 12 mm:

Crystal Grey (Scirocco Natural)
Royal Stone (Keon Tech)
Antic Brown (Trilium Tech)
Black Beauty (Kelya Natural)
White Marble (Entzo Natural)
Structure Grey (Soke Industrial)
Structure Black (Laos Industrial)
White Sand (Lunar Industrial)
Silver Marble (Vera Natural)
Structure Dark Grey (Kira Natural)
Kreta Nature (Kreta Natural)
Orix
Shell Liquid
Black Berry (Sirius Solid)
Uyuni
Eter
Laurent
Albarium (Neu)
Argentium (Neu)
Micron (Neu)
Somnia (Neu)
Sasea Natural (Neu)

Pebble Dark (max. 290 x 120 cm)
Oregon Antik (max. 290 x 120 cm)

K20 - KERAMIK 20 mm dick,
gerade Tischkante & Schweizekante
Plattenmasse max.: 315 x 140 cm

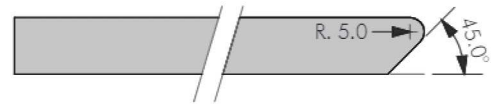

Farben in 20 mm:

Crystal Grey (Scirocco Natural)
Royal Stone (Keon Tech)
Antic Brown (Trilium Tech)
Black Beauty (Kelya Natural)
White Marble (Entzo Natural)
Structure Grey (Soke Industrial)
Structure Black (Laos Industrial)
White Sand (Lunar Industrial)
Silver Marble (Vera Natural)
Structure Dark Grey (Kira Natural)
Kreta Nature (Kreta Natural)
Orix
Shell Liquid
Black Berry (Sirius Solid)
Uyuni
Eter
Laurent
Albarium (Neu)
Argentium (Neu)
Micron (Neu)
Somnia (Neu)
Sasea Natural (Neu)



Chemikalienbeständig:

Keramik widersteht organischen und anorganischen Lösungsmitteln. Desinfektions- und Reinigungsmittel beschädigen die Oberfläche nicht. Es kann einfach gereinigt werden und die Oberflächeneigenschaften bleiben dabei erhalten. Die einzige Substanz die Keramik etwas anhaben kann, ist Fluorwasserstoffsäure.



Hygienisch:

Unser Keramik ist absolut lebensmittelecht, da keinerlei Stoffe ausdunsten. Pilze, Bakterien und Schimmel können nicht in die Oberfläche eindringen.



Fleckenfreie Oberfläche

Keramik ist vollständig fleckenfest. Hartnäckige Flecken wie etwa Rotwein, Kaffee oder Rost können problemlos entfernt werden und greifen die Oberfläche nicht an. Handelsübliche Haushaltsreiniger können bedenkenlos angewendet werden.



Hitze- & Feuerbeständig:

Keramik bleibt auch bei Hitzeeinwirkung Form- und Oberflächenstabil. Ausserdem besteht unsere Keramik aus 100% nicht organischen Materialien und ist als nichtbrennbarer Werkstoff

einzustufen. Im Falle von Feuer entwickelt unser Keramik weder Rauch noch gibt er Giftstoffe ab.



Frostbeständig:

Keramik ist frostbeständig und kommt in allen atmosphärischen und klimatischen Bedingungen zu recht, Keramik nimmt praktisch keine Feuchtigkeit auf (Koeffizient nahe 0).



Kratzfest:

Keramik hat eine abriebfeste und absolut kratzunempfindliche Porzellanoberfläche, MOHS-Härte = 8 (Industriediamant = 10). Seine Eigenschaften bleiben deshalb auch nach intensivem Gebrauch und häufiger Reinigung unverändert.



UV-beständig:

Da das Keramik von ZUMSTEG keine organischen Pigmente enthält ist es absolut UV-beständig.



Umweltfreundlich und recycelbar:

Unser Keramik ist ein hundertprozentiges Naturprodukt und wird aus den gleichen Rohstoffen wie herkömmliches Porzellan-geschirr hergestellt. Es belastet die Umwelt nicht und kann sehr einfach gemahlen und für andere Produktionsprozesse recycled werden.



ACHTUNG:

Durch den besonderen Produktionsprozess kann das Keramik naturbedingt leichte Unreinheiten (kleinere Farbunterschiede, Pigmentflecken, geringe Erhöhungen / Vertiefungen und Streifenbilder je nach Lichteinfall) sowie massliche Abweichungen aufweisen, die jedoch den anerkannten Qualitätsstandards entsprechen und keinen Grund zur Beanstandung bilden. Keramik ist wie Glas ein äusserst hartes Material und deswegen empfindsam auf Schläge im Kantenbereich. Solche können zu Rissbildungen des Materiales führen.

KERAMIK . revolutionär und einzigartig

Keramik ist ein revolutionäres und in seiner Art einzigartiges Produkt - härter als Granit, leichter als Aluminium, flexibel und mit Glas und Naturstein geeigneten Techniken bearbeitbar. Labore und Forschungsinstitute von internationalem Ruf haben anhand strenger Tests die aussergewöhnliche Qualität von Keramik zertifiziert. Keramik ist ein einzigartiges Material, das durch seine technologischen und ästhetischen Merkmale gekennzeichnet ist. Es handelt sich um eine extrem vielseitige Oberfläche mit grosser visueller Wirkung, die gleichzeitig widerstandsfähig, zuverlässig, praktisch und dauerhaft ist.

Die besonderen Eigenschaften von Keramik sind das Ergebnis eines innovativen Produktionsprozesses, der eine sorgfältige Auswahl der Rohstoffe, eine revolutionäre Presstechnik und ein besonderes Brennverfahren in elektrischen, umweltfreundlichen Brennöfen beinhaltet. Keramik wird ausschliesslich aus natürlichen Materialien wie Ton, Feldspat und anorganische Pigmente natürlicher Herkunft, hergestellt. Die Eigenschaften können wie folgt umschrieben werden:

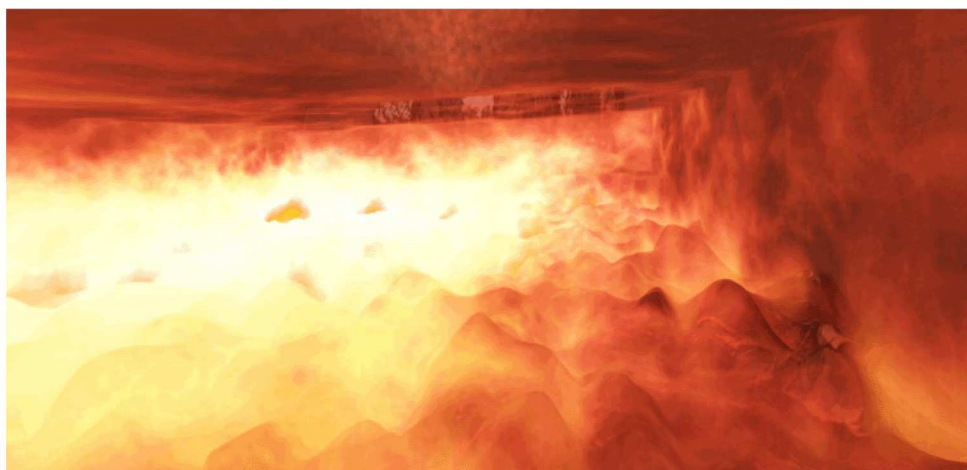



PFLEGEANLEITUNG ZU VERMEIDEN

- Scheuermittel, Meister Proper - hinterlassen Rückstände!
- Glasreiniger (z.B. Ajax - besitzen eine zu schwache Wirkung gegen Fett- und Kalkrückstände)

EMPFEHLENSWERT

Putzmittel

- Cif oder Vim
- Reinigungsschwamm (mit blauen oder grünem Vlies)

VORGEHENSWEISE

1. Cif mit wenig Wasser auf der Tischplatte mit dem Reinigungsschwamm (blaue Seite bei normaler Verschmutzung / grüne Seite bei hartnäckigem Schmutz) kreisförmig „einmassieren“.
2. Einige Minuten einwirken lassen.
3. Anschliessend mit einem Fasertuch abspülen.



GRANIT . Auf Anfrage erhältlich

Granit ist ein natürliches Material, welches aus verschiedenen Steinbrüchen in der Schweiz und im Ausland gewonnen wird. Aus grossen abgebauten Steinbrocken werden Platten geschnitten. Da Granit kein homogenes Material ist, kann jede Tischplatte anders aussehen. Ausserdem kann Granit Naturmerkmale, kleine Einschlüsse, kleine Vertiefungen, kleine Roststellen (durch Erz) etc. enthalten. Bearbeitete Oberflächen können unterschiedlich sein und wie Flecken aussehen. Dies passiert dann, wenn

der Granit nicht überall die gleiche Härte hat. In diesem Fall führt die gleiche Bearbeitung zu unterschiedlichen Resultaten.

Granit ist ein saugendes Material. Daher kommt der Imprägnierung eine wichtige Rolle zu. Die Granitplatten werden vom Werk aus gründlich imprägniert. Die Imprägnierung arbeitet sich durch das Reinigen, Sonne, Regen und Schnee auch langsam wieder aus dem Granit. Es wird empfohlen, die Granitplatten einmal jährlich nach zu imprägnieren.



Trotz Imprägnierung können auf dem Tisch durch Flüssigkeiten oder Essensreste Flecken entstehen. Diese arbeiten sich durch Sonne, Regen und Schnee auch wieder langsam aus dem Granit. Durch Absäuern und eine Neuimprägnierung können Flecken ebenfalls entfernt werden. Dazu geben wir Ihnen gerne Auskunft.



Edelstahl / CNS . ästhetisch und sachlich

Der von ZUMSTEG verwendete Edelstahl (CNS/Chromnickelstahl) ist weitgehend Rost unempfindlich. Lediglich extreme Säuren (auch von Salz) und auch Metallstaub, der sich auf dem Edelstahl absetzt, können zu äusserlichen Roststellen führen. Edelstahlmöbel sollten nicht in der Nähe vom Meer, von Strassen und Bahngeleisen (insbesondere Bahnhöfen) aufgestellt werden. Diese Standorte können die ungewünschte äusserliche Verunreinigung auslösen. Dieser sogenannte Flugrost beeinträchtigt die Möbel jedoch nicht in deren Stabilität. Die von uns gelieferten Edelstahlmöbel weisen eine gebürstete Oberfläche auf. Durch den Gebrauch können auch Querkratzer erfolgen. In der Regel sind solche Kratzer einfach mit einem Scotch wieder zu beseitigen. Dazu geben wir Ihnen gerne Auskunft.



PFLEGEANLEITUNG

Metalle und Aluminium sind sehr pflegeleicht. Es ist ausreichend, sie mit einem weichen Lappen oder Mikrofasertuch abzuwischen.

Zur Reinigung wischen Sie die Metalle, das Aluminium mit Kernseifenwasser ab und reiben Sie sie anschliessend trocken.

Stuhlbezüge (Stoff- und Netzbezüge)

ZUMSTEG verwendet als Stuhlbezüge Material von renommierten Herstellern. Die Materialien sind alle für den Gebrauch im Aussenbereich getestet. Die Stühle dürfen daher im Aussenbereich auch der Witterung ausgesetzt sein. Die Reinigung der Bezüge sollte nur mit Wasser oder einer schwachen Seifenlauge erfolgen. Scharfe Reinigungsmittel zerstören den UV-Schutz der Materialien und reduzieren deren Haltbarkeit beträchtlich.

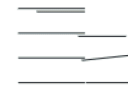

Rechteckig / Boots förmig,
Wangen und Untergestell
aus Edelstahl/CNS,
Beidseitig verlängerbar

Design: Christoph Hindermann



Material	Keramik			
	7 mm	8 mm	12 mm	20 mm
Plattendicke	7 mm	8 mm	12 mm	20 mm
Kantenprofil	Gerade Kante	Gerade Kante	Gerade Kante	Gerade Kante
Tishhöhe	74 cm	74 cm	74 cm	74 cm
Tischunterkante	67 cm	67 cm	67 cm	64.5 cm
Griffmulde Auszug	ohne	ohne	mit ³	ohne

Auszugstisch Boots förmig mit 2 Auszugsplatten á 62.5 cm resp. 70 cm

145/270x93/82	6.569	6.569	6.799	8.069
160/300x94/80 ¹	7.079	7.079	7.309	8.679
180/320x94/80 ²	7.279	7.279	7.529	8.939
200/340x95/80 ²	7.499	7.499	7.759	9.199
220/360x96/80 ²	7.739	7.739	7.989	9.489

Auszugstisch Rechteckig mit 2 Auszugsplatten á 62.5 cm resp. 70 cm

145/270x95	6.559	6.559	6.799	-
160/300x95 ¹	7.079	7.079	7.319	-
180/320x95 ²	7.279	7.279	7.529	-
200/340x95 ²	7.499	7.499	7.759	-
220/360x95 ²	7.719	7.719	7.979	-
240/380x95 ²	7.919	7.919	8.199	-
280/420x95 ²	8.459	8.459	8.769	-
315/455x95 ²	-	9.129	9.309 ³	-

Verkaufshinweise & Optionen

¹ Tische 160/300 cm können produktionsbedingt bis zu 2 cm kürzer ausfallen, was kein Beanstandungsgrund ist.

² Tische grösser als 300 cm Gesamtmass haben keine fortlaufende Oberflächenstruktur von Tischplatte zur Verlängerung.

³ Oregon Antik u. Pebble Dark in 12 mm Keramik nur im Plattenmass von max. 290 x 120 cm mit Auszugsplatten ohne Griffmulde lieferbar.

Tischwangen und Untergestell aus Edelstahl/CNS, Wangen demontierbar,

Wangenabstand bei Tischlänge 145: 71cm, 160: 86cm, 180: 106cm, 200: 126cm, 220: 146cm, 240: 166cm, 280: 206cm, 315: 241cm,
mit Nivelliergleiter zum Höhenausgleich und Traggriffe auf beiden Seiten

Zwischenmasse in der Länge: Preis der nächstgrösseren Länge + Formatänderungszuschlag: 680

Tisch in der Breite vergrössern: + 5 % Aufpreis pro 5 cm + Formatänderungszuschlag: 680

Aufpreis Tischwangen / Untergestell pulverbeschichtet in Standardfarben weiss, anthrazit und schwarz: 560

Aufpreis Tischwangen / Untergestell pulverbeschichtet nach RAL: 640

Andere Materialien, Farben und Grössen auf Anfrage

Keramikplatten haben produktionsbedingte Merkmale. Beachten Sie hierzu bitte unsere Hinweise auf Seite 18.

Formgebung der boots förmigen Tischplatten siehe Seite 10.



Rechteckig / Bootsförmig / Oval,
Wangen und Untergestell
aus Edelstahl/CNS,
Fixtisch

Design: Christoph Hindermann



Material	Keramik			
	7 mm	8 mm	12 mm	20 mm
Plattendicke	7 mm	8 mm	12 mm	20 mm
Kantenprofil	Gerade Kante	Gerade Kante	Gerade Kante	-
Tishhöhe	74 cm	74 cm	74 cm	-
Tischunterkante	69 cm	69 cm	68.5 cm	-
Griffmulde Auszug	-	-	-	-

Fixtisch Bootsförmig, Ecken gerundet / Oval				
160x100	-	4.419	4.599	-
180x100	-	4.659	4.839	-
200x105	-	4.959	5.179	-
220x105	-	5.199	5.439	-
240x110	-	5.549	5.829	-
260x110	-	5.799	6.099	-

Fixtisch Rechteckig				
140x95	3.649	3.649	3.839	-
160x95	3.849	3.849	4.039	-
180x95	4.049	4.049	4.259	-
200x95	4.259	4.259	4.479	-
220x95	4.469	4.469	4.689	-
240x95	4.659	4.659	4.889	-
260x95	4.849	4.849	5.089	-
280x95	5.059	5.059	5.309	-
300x95 ¹	5.259	5.259	5.509 ²	-

Verkaufshinweise & Optionen

¹ Tische 300 cm können produktionsbedingt bis zu 2 cm kürzer ausfallen, was kein Beanstandungsgrund ist.

² Oregon Antik u. Pebble Dark in 12 mm Keramik nur im Plattenmass von max. 290 x 120 cm lieferbar.

Tischwangen und Untergestell aus Edelstahl/CNS, Wangen demontierbar,
Abstand zw. Tischbeinen bei Tischlänge 140: 66cm, 160: 86cm, 180: 106cm, 200: 126cm, 220: 146cm, 240: 166cm, 260: 186cm,
280: 206cm, 300: 226cm, mit Nivelliergleiter zum Höhenausgleich und Traggriffe auf beiden Seiten

Zwischenmasse in der Länge: Preis der nächstgrösseren Länge + Formatänderungszuschlag: 680

Tisch in der Breite vergrössern: + 5 % Aufpreis pro 5 cm + Formatänderungszuschlag: 680

Aufpreis Tischwangen / Untergestell pulverbeschichtet in Standardfarben weiss, anthrazit und schwarz: 560

Aufpreis Tischwangen / Untergestell pulverbeschichtet nach RAL: 640

Andere Materialien, Farben und Grössen auf Anfrage

Keramikplatten haben produktionsbedingte Merkmale. Beachten Sie hierzu bitte unsere Hinweise auf Seite 18.

Formgebung der bootsförmigen und ovalen Tischplatten siehe Seite 9.

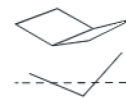

Rechteckig
Wangen und Untergestell
aus Edelstahl/CNS,
Einseitig verlängerbar
(Synchronauszug),
Fixtisch

Design: Zumsteg Team



Material	Keramik			
	7 mm	8 mm	12 mm	20 mm
Plattendicke	7 mm	8 mm	12 mm	20 mm
Kantenprofil	Gerade Kante	Gerade Kante	Gerade Kante	-
Tishhöhe	75 cm	75 cm	75 cm	-
Tischunterkante	66 (Fix: 69) cm	66 (Fix: 69) cm	68 cm	-
Griffmulde Auszug	ohne	ohne	-	-

Synchron-Auszugstisch Rechteckig mit 1 Auszugsplatte von 100 cm

180/280x95	7.889	7.889	-	-
200/300x95 ¹	7.999	7.999	-	-
220/320x95 ²	8.109	8.109	-	-
240/340x95 ²	8.219	8.219	-	-

Fixtisch Rechteckig

140x95	3.649	3.649	3.839	-
160x95	3.849	3.849	4.039	-
180x95	4.049	4.049	4.259	-
200x95	4.259	4.259	4.479	-
220x95	4.469	4.469	4.689	-
240x95	4.659	4.659	4.889	-
260x95	4.849	4.849	5.089	-
280x95	5.059	5.059	5.309	-
300x95 ¹	5.259	5.259	5.509 ³	-

Verkaufshinweise & Optionen

¹ Tische 200/300 cm können produktionsbedingt bis zu 2 cm kürzer ausfallen, was kein Beanstandungsgrund ist.

² Tische grösser als 300 cm Gesamtmass haben keine fortlaufende Oberflächenstruktur von Tischplatte zur Verlängerung.

³ Oregon Antik u. Pebble Dark in 12 mm Keramik nur im Plattenmass von max. 290 x 120 cm lieferbar.

Tischwangen aus Edelstahl/CNS, Wangen demontierbar, Wangenabstand bei Tischlänge 140: 80cm, 160: 100cm, 180: 100cm, 200: 100cm, 220: 120cm, 240: 140cm, 260: 160cm, 280: 180cm, 300: 200cm, mit Nivelliergleiter zum Höhenausgleich und Traggriffe auf beiden Seiten. Untergestell bei Synchronauszug aus Aluminium schwarz eloxiert, bei Fixtischen aus Edelstahl/CNS.

Synchron-Auszugstisch nicht in Sondergrössen erhältlich

Zwischenmasse für Fixtische in der Länge: Preis der nächstgrösseren Länge + Formatänderungszuschlag: 680

Fixtische in der Breite vergrössern: + 5 % Aufpreis pro 5 cm + Formatänderungszuschlag: 680

Aufpreis Tischwangen / Untergestell (nur bei Fixtische) pulverbeschichtet in Standardfarben weiss, anthrazit und schwarz: 560

Aufpreis Tischwangen / Untergestell (nur bei Fixtische) pulverbeschichtet nach RAL: 640

Andere Materialien, Farben und Grössen auf Anfrage

Keramikplatten haben produktionsbedingte Merkmale. Beachten Sie hierzu bitte unsere Hinweise auf Seite 18.



Bootsförmig / Oval,
Wangen und Untergestell
aus Edelstahl/CNS,
Fixtisch

Design: Zumsteg Team



Material	Keramik			
Plattendicke	7 mm	8 mm	12 mm	20 mm
Kantenprofil	-	Gerade Kante	Gerade Kante	-
Tischhöhe	-	75 cm	75 cm	-
Tischunterkante	-	69 cm	69 cm	-
Griffmulde Auszug	-	-	-	-
Fixtisch Bootsformig, Ecken gerundet				
160x100	-	4.309	4.489	-
180x100	-	4.549	4.739	-
200x105	-	4.839	5.059	-
220x105	-	5.079	5.319	-
240x110	-	5.439	5.709	-
260x110	-	5.689	5.979	-
Fixtisch Oval				
160x100	-	4.309	4.489	-
180x100	-	4.549	4.739	-
200x105	-	4.839	5.059	-
220x105	-	5.079	5.319	-
240x110	-	5.439	5.709	-
260x110	-	5.689	5.979	-
Verkaufshinweise & Optionen				
Tischwangen und Untergestell aus Edelstahl/CNS, Wangen demontierbar, Abstand zw. Tischbeinen bei Tischlänge 140: 80cm, 160: 100cm, 180: 100cm, 200: 100cm, 220: 120cm, 240: 140cm, 260: 160cm, 280: 180cm, 300: 200cm, mit Nivelliergleiter zum Höhenausgleich und Traggriffe auf beiden Seiten				
Zwischenmasse in der Länge: Preis der nächstgrösseren Länge + Formatänderungszuschlag:				680
Tisch in der Breite vergrössern: + 5 % Aufpreis pro 5 cm + Formatänderungszuschlag:				680
Aufpreis Tischwangen / Untergestell pulverbeschichtet in Standardfarben weiss, anthrazit und schwarz:				560
Aufpreis Tischwangen / Untergestell pulverbeschichtet nach RAL:				640
Andere Materialien, Farben und Grössen auf Anfrage				
Keramikplatten haben produktionsbedingte Merkmale. Beachten Sie hierzu bitte unsere Hinweise auf Seite 18.				
Formgebung der bootsförmigen und ovalen Tischplatten siehe Seite 9.				

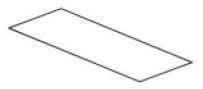

Rechteckig,
Beine aus Edelstahl/CNS,
Untergestell Stahl pulverbeschichtet,
Einseitig verlängerbar

lose Einlage
Fixtisch

Design: Zumsteg Team



Material	Keramik			
	7 mm	8 mm	12 mm	20 mm
Plattendicke	7 mm	8 mm	12 mm	20 mm
Kantenprofil	Gerade Kante	Gerade Kante	-	-
Tishhöhe	74 cm	74 cm	-	-
Tischunterkante	67 (Fix: 69) cm	67 (Fix: 69) cm	-	-

Auszugstisch Rechteckig mit 1 Einlegeplatte 50 cm resp. 60 cm

130/180x80 ³	4.159	4.159	-	-
150/210x95	4.749	4.749	-	-
160/220x95	4.809	4.809	-	-
180/240x95	4.979	4.979	-	-
200/260x95	5.159	5.159	-	-
220/280x95	5.419	5.419	-	-

Auszugstisch Rechteckig mit 2 Einlegeplatten á 60 cm

160/280x95	5.959	5.959	-	-
180/300x95 ¹	6.129	6.129	-	-
200/320x95 ²	6.159	6.159	-	-
210/330x100 ²	6.219	6.219	-	-
220/340x95 ²	6.559	6.559	-	-

Fixtisch Quadratisch und Rechteckig

95x95	2.749	2.749	-	-
130x80 ¹	3.119	3.119	-	-
140x95	3.229	3.229	-	-
150x95	3.349	3.349	-	-
160x95	3.449	3.449	-	-
180x95	3.679	3.679	-	-
200x95	3.879	3.879	-	-
210x95	3.989	3.989	-	-
220x95	4.099	4.099	-	-
240x95	4.319	4.319	-	-

Verkaufshinweise & Optionen

Tischbeine 8 x 4 cm (³ Ausnahme Grössen 130/180x80 cm und 130x80 cm: 5 x 4 cm, Grössen 160/220x95 cm und 160/280x95 cm: 6 x 4 cm) aus Edelstahl/CNS, demontierbar, 2 Beine mit integrierten Rollen bei Doppelauszug, 2 Beine mit Nivelliergleiter zum Höhenausgleich (Standard)

² Tische grösser als 300 cm Gesamtmass haben keine fortlaufende Oberflächenstruktur von Tischplatte zur Verlängerung.

Zwischenmasse in der Länge: Preis der nächstgrösseren Länge + Formatänderungszuschlag:	680
Tisch in der Breite vergrössern: + 5 % Aufpreis pro 5 cm + Formatänderungszuschlag:	680
Untergestell in Stahl pulverbeschichtet anthrazit (standard),	
Aufpreis Tischbeine / Untergestell pulverbeschichtet in Standardfarben weiss, anthrazit und schwarz:	560
Aufpreis Tischbeine / Untergestell pulverbeschichtet nach RAL:	640



Rechteckig,
Beine und Untergestell
aus Edelstahl/CNS,
Fixtisch

Design: Zumsteg Team



Material	Keramik			
	7 mm	8 mm	12 mm	20 mm
Plattendicke	7 mm	8 mm	12 mm	20 mm
Kantenprofil	Gerade Kante	Gerade Kante	-	-
Tishhöhe	75 cm	75 cm	-	-
Tischunterkante	71 cm	71 cm	-	-
Fixtisch Rechteckig				
140x95	3.629	3.629	-	-
160x95	3.739	3.739	-	-
180x95	3.859	3.859	-	-
200x95	3.969	3.969	-	-
220x95	4.089	4.089	-	-
240x95	4.309	4.309	-	-
260x95	4.539	4.539	-	-
280x95	4.769	4.769	-	-
300x95 ¹	4.999	4.999	-	-
Lounge-, Bistro-, Steh-Tische Quadratisch und Rechteckig				
60x60, 25h	1.529	1.529	-	-
80x80, 25h	1.829	1.829	-	-
120x60, 25h	1.919	1.919	-	-
60x60, 40h	1.579	1.579	-	-
80x80, 40h	1.869	1.869	-	-
120x60, 40h	1.979	1.979	-	-
60x60, 75h	1.699	1.699	-	-
80x80, 75h	1.949	1.949	-	-
120x60, 75h	2.039	2.039	-	-
60x60, 110h	2.299	2.299	-	-
80x80, 110h	2.559	2.559	-	-
120x60, 110h	2.679	2.679	-	-

Verkaufshinweise & Optionen

¹ Tische 300 cm können produktionsbedingt bis zu 2 cm kürzer ausfallen, was kein Beanstandungsgrund ist.

Tischbeine / Untergestell 3 x 3 cm im Vierkantprofil aus Edelstahl/CNS (Standard) oder pulverbeschichtet schwarz, mit Nivelliergleiter zum Höhenausgleich, nicht demontierbar

Tisch in der Breite vergrössern: + 5 % Aufpreis pro 5 cm + Formatänderungszuschlag: 680

Zwischenmasse in der Länge: Preis der nächstgrösseren Länge + Formatänderungszuschlag: 680

Aufpreis Tischbeine / Untergestell pulverbeschichtet in Standardfarben weiss und anthrazit: 560

Aufpreis Tischbeine / Untergestell pulverbeschichtet nach RAL: 640

Aufpreis Tischbeine / Untergestell pulverbeschichtet ab 2. Tisch in gleicher Farbe / Stück: 290

Andere Materialien, Farben und Grössen auf Anfrage

Keramikplatten haben produktionsbedingte Merkmale. Beachten Sie hierzu bitte unsere Hinweise auf Seite 18.

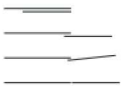

Bootsförmig, Oval
Beine und Untergestell
aus Edelstahl/CNS,
pulverbeschichtet,
Beidseitig verlängerbar + Fixtisch

Design: Zumsteg Team



Material	Keramik			
	7 mm	8 mm	12 mm	20 mm
Plattendicke	7 mm	8 mm	12 mm	20 mm
Kantenprofil	Gerade Kante	Gerade Kante	Gerade Kante	-
Tishhöhe	74 cm	74 cm	75 cm	-
Tischunterkante	67 (Fix: 69) cm	67 (Fix: 69) cm	67 (Fix: 68) cm	-
Griffmulde Auszug	ohne	ohne	mit ³	-

Auszugstisch Boots förmig mit 2 Auszugsplatten á 62.5 cm resp. 70 cm

145/270x93/82	6.569	6.569	6.799	-
160/300x94/80 ¹	7.079	7.079	7.309	-
180/320x94/80 ²	7.279	7.279	7.529	-
200/340x95/80 ²	7.499	7.499	7.759	-
220/360x96/80 ²	7.739	7.739	7.989	-

Auszugstisch Rechteckig mit 2 Auszugsplatten á 62.5 cm resp. 70 cm

145/270x95	6.559	6.559	6.799	-
160/300x95 ¹	7.079	7.079	7.319	-
180/320x95 ²	7.279	7.279	7.529	-
200/340x95 ²	7.499	7.499	7.759	-
220/360x95 ²	7.719	7.719	7.979	-
240/380x95 ²	7.919	7.919	8.199	-
280/420x95 ²	8.459	8.459	8.769	-
315/455x95 ²	-	9.129	9.309 ³	-

Fixtisch Boots förmig, Ecken gerundet / Oval

160x100	-	4.309	4.489	-
180x100	-	4.549	4.739	-
200x105	-	4.839	5.059	-
220x105	-	5.079	5.319	-
240x110	-	5.439	5.709	-
260x110	-	5.689	5.979	-

Verkaufshinweise & Optionen Auszugstische

¹ Tische 160/300 cm können produktionsbedingt bis zu 2 cm kürzer ausfallen, was kein Beanstandungsgrund ist.

² Tische grösser als 300 cm Gesamtmass haben keine fortlaufende Oberflächenstruktur von Tischplatte zur Verlängerung.

³ Oregon Antik u. Pebble Dark in 12 mm Keramik nur im Plattenmass von max. 290 x 120 cm mit Auszugsplatten ohne Griffmulde lieferbar.

Mittelfüsse 6 x 1 cm und Untergestell aus Edelstahl/CNS (Standard) oder pulverbeschichtet schwarz, nach innen versetzt, nicht demontierbar, mit Nivelliergleiter zum Höhenausgleich und Traggriffe auf beiden Seiten

Zwischenmasse in der Länge: Preis der nächstgrösseren Länge + Formatänderungszuschlag: 680

Tisch in der Breite vergrössern: + 5 % Aufpreis pro 5 cm + Formatänderungszuschlag: 680

Aufpreis Tischbeine / Untergestell pulverbeschichtet in Standardfarben weiss und anthrazit: 560

Aufpreis Tischbeine / Untergestell pulverbeschichtet nach RAL: 640



Rechteckig, Rund
Beine und Untergestell
aus Edelstahl/CNS,
Stahl pulverbeschichtet,
Fixtisch

Design: Zumsteg Team



Material	Keramik			
	7 mm	8 mm	12 mm	20 mm
Plattendicke	7 mm	8 mm	12 mm	20 mm
Kantenprofil	Gerade Kante	Gerade Kante	Gerade Kante	-
Tishhöhe	74 cm	74 cm	75 cm	-
Tischunterkante	69 cm	69 cm	68 cm	-
Griffmulde Auszug	-	-	-	-
Fixtisch Rechteckig				
140x95	3.649	3.649	3.839	-
160x95	3.849	3.849	4.039	-
180x95	4.049	4.049	4.259	-
200x95	4.259	4.259	4.479	-
220x95	4.469	4.469	4.689	-
240x95	4.659	4.659	4.889	-
260x95	4.849	4.849	5.089	-
280x95	5.059	5.059	5.309	-
300x95 ¹	5.259	5.259	5.509 ²	-
Fixtisch Rund				
Ø 90	3.279	3.279	3.359	-
Ø 100	-	3.489	3.599	-
Ø 110	-	3.719	3.849	-
Ø 120	-	3.969	4.119	-
Ø 130	-	4.239	4.399	-
Ø 140 ¹	-	4.479	4.669	-
Verkaufshinweise & Optionen Fixtische / Allgemein				
¹ Tische 140 und 300 cm können produktionsbedingt bis zu 2 cm kürzer ausfallen, was kein Beanstandungsgrund ist.				
² Oregon Antik u. Pebble Dark in 12 mm Keramik nur im Plattenmass von max. 290 x 120 cm lieferbar.				
Mittelfüsse 6 x 1 cm und Untergestell aus Edelstahl/CNS (Standard) oder pulverbeschichtet schwarz, nach innen versetzt, nicht demontierbar, mit Nivelliergleiter zum Höhenausgleich und Traggriffe auf beiden Seiten				
Zwischenmasse in der Länge: Preis der nächstgrösseren Länge + Formatänderungszuschlag:				680
Tisch in der Breite vergrössern: + 5 % Aufpreis pro 5 cm + Formatänderungszuschlag:				680
Aufpreis Tischbeine / Untergestell pulverbeschichtet in Standardfarben weiss und anthrazit:				560
Aufpreis Tischbeine / Untergestell pulverbeschichtet nach RAL:				640
Andere Materialien, Farben und Grössen auf Anfrage				
Keramikplatten haben produktionsbedingte Merkmale. Beachten Sie hierzu bitte unsere Hinweise auf Seite 18.				
Formgebung der bootsförmigen und ovalen Tischplatten siehe Seite 8.				



Rechteckig,
Beine und Untergestell
aus Edelstahl/CNS,
Fixtisch und Sitzbank

Design: Zumsteg Team



Material	Keramik			
Plattendicke	7 mm	8 mm	12 mm	20 mm
Kantenprofil	-	-	Gerade Kante	-
Höhe Tisch (Bank)	-	-	74 (45) cm	-
Tischunterkante	-	-	68 cm	-
Griffmulde Auszug	-	-	-	-
Fixtisch Rechteckig				
220x100	-	-	5.259	-
240x110	-	-	5.659	-
260x120	-	-	6.079	-
280x120	-	-	6.419	-
300x120 ¹	-	-	6.809	-
Sitzbank				
200x40	-	-	2.949	-
220x40	-	-	3.099	-
240x40	-	-	3.249	-
260x40	-	-	3.389	-
280x40	-	-	3.569	-
300x40 ¹	-	-	3.729	-
Verkaufshinweise & Optionen				
¹ Tische/Sitzbänke 300 cm können produktionsbedingt bis zu 2 cm kürzer ausfallen, was kein Beanstandungsgrund ist.				
Tischbeine 8 x 8 cm, Bankbeine 6 x 6 cm und Untergestell aus Edelstahl/CNS, nicht demontierbar, Abstand zw. Tischbeinen bei Tischlänge 220: 132cm, 240: 152cm, 260: 172cm, 280: 192cm, 300: 212cm, Tisch mit Nivelliergleiter zum Höhenausgleich und Traggriffe auf beiden Seiten				
Sitzkissen 38 x 38 cm in Stoff Sunbrella Shingles 3706, Charcoal 3705 und Taupe 3729 zum Stückpreis: (Sitzkissen-Überzüge waschbar mit Feinwaschmittel 30°)				160
Zwischenmasse in der Länge: Preis der nächstgrösseren Länge + Formatänderungszuschlag:				680
Tisch in der Breite vergrössern: + 5 % Aufpreis pro 5 cm + Formatänderungszuschlag:				680
Aufpreis Beine / Untergestell pulverbeschichtet in Standardfarben weiss, anthrazit und schwarz / Stück:				560
Aufpreis Beine / Untergestell pulverbeschichtet in Standardfarben weiss, anthrazit und schwarz / Gruppe:				850
Aufpreis Beine / Untergestell pulverbeschichtet nach RAL / Stück:				640
Aufpreis Beine / Untergestell pulverbeschichtet nach RAL / Gruppe:				930
Tisch und Sitzbank in anderen Farben und Grössen auf Anfrage erhältlich				
Keramikplatten haben produktionsbedingte Merkmale. Beachten Sie hierzu bitte unsere Hinweise auf Seite 18.				
Leichter Verzug der Keramikplatten ist normal und kein Grund zur Beanstandung.				



Quadratisch / Rechteckig,
Beine und Untergestell
aus Edelstahl/CNS,
Beistelltisch

Design: Reiner Bachschmidt



Material	Keramik			Thermoesche geölt
	7 mm	8 mm	12 mm	30 mm
Plattendicke	7 mm	8 mm	12 mm	30 mm
Kantenprofil	Gerade Kante	Gerade Kante	-	Gerade Kante, versenkt
Tishöhe	siehe unten (h)	siehe unten (h)	-	siehe unten (h)
Tischunterkante	-	-	-	-
Griffmulde Auszug	-	-	-	-

Beistelltisch Quadratisch

60x60, 35/40h	1.719	1.719	-	1.389
80x80, 35/40h	2.159	2.159	-	1.649

Beistelltisch Rechteckig

40x30, 50/65h	1.699	1.699	-	1.369
120x60, 35/40h	2.379	2.379	-	2.009
120x80, 35/40h	2.479	2.479	-	2.109
140x60, 35/40h	2.539	2.539	-	2.149
140x80, 35/40h	2.639	2.639	-	2.289

Verkaufshinweise & Optionen

Tischbeine 1.5 x 1.5 cm und Untergestell aus Edelstahl/CNS, nicht demontierbar

Aufpreis Beine / Untergestell pulverbeschichtet in Standardfarben weiss, anthrazit und schwarz / Stück: 560

Aufpreis Beine / Untergestell pulverbeschichtet nach RAL / Stück: 640

Aufpreis Beine / Untergestell pulverbeschichtet ab 2. Tisch in gleicher Farbe / Stück: 290

Andere Materialien, Farben und Grössen auf Anfrage

Keramikplatten haben produktionsbedingte Merkmale. Beachten Sie hierzu bitte unsere Hinweise auf Seite 18.

Gestellausführung der einzelnen Höhen siehe Seite 15.



Quadratisch / Rund,
Untergestell Stahl pulverbeschichtet,
mit epoxidbeschichtetem Drei-Wege-
Aluminium-Druckgussgelenk,
Fixtisch / klappbar

Design: Alberto Basaglia + Natalia Rota Nodari



Material	Keramik			HPL ¹
	7 mm	8 mm	12 mm	10 mm
Plattendicke	7 mm	8 mm	12 mm	10 mm
Kantenprofil	Gerade Kante	Gerade Kante	-	Gerade Kante
Tishöhe	75 / 106.5 cm	75 / 106.5 cm	-	75 / 106.5 cm
Tischunterkante	74 / 105.5 cm	74 / 105.5 cm	-	74 / 105.5 cm
Griffmulde Auszug	-	-	-	-
Fixtisch Quadratisch				
69 x 69, 75h	1.079	1.079	-	839
69 x 69, 106.5h	1.189	1.189	-	899
Fixtisch Rund				
Ø 69, 75h	1.299	1.299	-	839
Ø 79, 75h	1.399	1.399	-	859
Ø 69, 106.5h	1.399	1.399	-	899
Ø 79, 106.5h	1.509	1.509	-	919

Verkaufshinweise & Optionen

Klapptisch mit Untergestell aus Stahl pulverbeschichtet Schwarz (RAL 9005), Weiss (RAL 9003) und Rot (RAL 3000), mittels Drei-Wege-Aluminium-Druckgussgelenk klappbar, demontierbar

¹ HPL-Tischplatten wahlweise in Schwarz (RAL 9005), Weiss (RAL 9003) und Rot (RAL 3000)

Keramikplatten haben produktionsbedingte Merkmale. Beachten Sie hierzu bitte unsere Hinweise auf Seite 18.

Leichter Verzug der Keramikplatten ist normal und kein Grund zur Beanstandung.

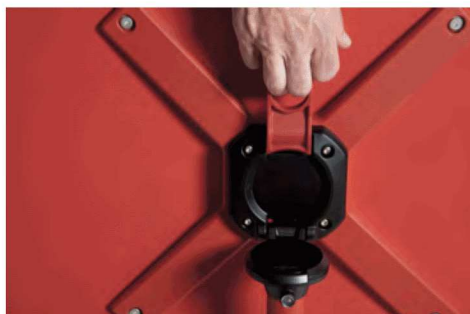



Rechteckig,
Beine und Untergestell
aus Aluminium,
Einseitig verlängerbar

Design: Zumsteg Team



Material	Keramik			
	7 mm	8 mm	12 mm	20 mm
Plattendicke	7 mm	8 mm	12 mm	20 mm
Kantenprofil	Gerade Kante	Gerade Kante	-	-
Tishhöhe	75 cm	75 cm	-	-
Tischunterkante	68.5 cm	68.5 cm	-	-
Griffmulde Auszug	ohne	ohne	-	-

Auszugstisch Rechteckig mit 1 Klappeinlage 54 cm, 70 cm resp. 110 cm

140/194x95 (Auszug 54)	5.179	5.179	-	-
140/210x95 (Auszug 70)	5.309	5.309	-	-
160/214x95 (Auszug 54)	5.339	5.339	-	-
160/230x95 (Auszug 70)	5.479	5.479	-	-
160/270x95 (Auszug 110)	5.839	5.839	-	-
180/250x95 (Auszug 70)	5.679	5.679	-	-
180/290x95 ¹ (Auszug 110)	5.999	5.999	-	-
200/270x95 (Auszug 70)	5.839	5.839	-	-
200/310x95 ¹ (Auszug 110)	6.189	6.189	-	-
220/290x95 (Auszug 70)	6.079	6.079	-	-
220/330x95 ¹ (Auszug 110)	6.419	6.419	-	-

Auszugstisch Rechteckig mit 2 Klappeinlagen á 54 cm

160/268x95	6.649	6.649	-	-
180/288x95	6.799	6.799	-	-
200/308x95 ¹	7.009	7.009	-	-
220/328x95 ¹	7.239	7.239	-	-

Verkaufshinweise & Optionen

¹ Tische grösser als 300 cm Gesamtmass haben keine fortlaufende Oberflächenstruktur von Tischplatte zur Verlängerung.

Tischbeine 5 x 5 cm aus Aluminium, demontierbar, 2 Beine mit integrierten Rollen, 2 Beine mit Nivelliergleiter zum Höhenausgleich (Standard)

Zwischenmasse in der Länge: Preis der nächstgrösseren Länge + Formatänderungszuschlag: 680

Tischbeine preisgleich in Aluminium Natur gebürstet (Innoxoptik) und Schwarz gebürstet (Innox schwarz Optik) erhältlich (bei Bestellung anzugeben)

Aufpreis Tischbeine Aluminium glanzpoliert: 270

Aufpreis Tischbeine pulverbeschichtet in Standardfarben weiss, anthrazit und schwarz: 560

Aufpreis Tischbeine pulverbeschichtet nach RAL: 640

Untergestell in Aluminium natur eloxiert

Andere Materialien, Farben und Grössen auf Anfrage

Keramikplatten haben produktionsbedingte Merkmale. Beachten Sie hierzu bitte unsere Hinweise auf Seite 18.

Tisch nur auf sauberen Boden ausziehen, um Schäden am Bodenbelag zu vermeiden.



Rechteckig,
Beine und Untergestell
aus Aluminium,
Fixtisch

Design: Zumsteg Team



Material	Keramik			
	7 mm	8 mm	12 mm	20 mm
Plattendicke	7 mm	8 mm	12 mm	20 mm
Kantenprofil	Gerade Kante	Gerade Kante	-	-
Tishhöhe	75 cm	75 cm	-	-
Tischunterkante	68.5 cm	68.5 cm	-	-
Griffmulde Auszug	-	-	-	-
Fixtisch Rechteckig				
140x95	3.329	3.329	-	-
160x95	3.489	3.489	-	-
180x95	3.689	3.689	-	-
200x95	3.849	3.849	-	-
220x95	4.079	4.079	-	-
240x95	4.279	4.279	-	-
260x95	4.549	4.549	-	-
280x95	4.779	4.779	-	-
300x95 ¹	5.019	5.019	-	-
Verkaufshinweise & Optionen				
¹ Tische 300 cm können produktionsbedingt bis zu 2 cm kürzer ausfallen, was kein Beanstandungsgrund ist.				
Tischbeine 5 x 5 cm aus Aluminium, demontierbar, 2 Beine mit integrierten Rollen, 2 Beine mit Nivelliergleiter zum Höhenausgleich (Standard)				
Zwischenmasse in der Länge: Preis der nächstgrösseren Länge + Formatänderungszuschlag:				680
Tischbeine preisgleich in Aluminium Natur gebürstet (Innoxoptik) und Schwarz gebürstet (Inox schwarz Optik) erhältlich (bei Bestellung anzugeben)				
Aufpreis Tischbeine Aluminium glanzpoliert:				270
Aufpreis Tischbeine pulverbeschichtet in Standardfarben weiss, anthrazit und schwarz:				560
Aufpreis Tischbeine pulverbeschichtet nach RAL:				640
Untergestell in Aluminium natur eloxiert				
Andere Materialien, Farben und Grössen auf Anfrage				
Keramikplatten haben produktionsbedingte Merkmale. Beachten Sie hierzu bitte unsere Hinweise auf Seite 18.				
Tisch nur auf sauberen Boden ausziehen, um Schäden am Bodenbelag zu vermeiden.				

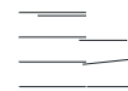

Bootsförmig
Beine und Untergestell
aus Edelstahl/CNS,
Beidseitig verlängerbar,
Fixtisch Bootsförmig, Oval



Design: Christoph Hindermann

Material	Keramik			
Plattendicke	7 mm	8 mm	12 mm	20 mm
Kantenprofil	Gerade Kante	Gerade Kante	Gerade Kante	Gerade Kante
Tishhöhe	75 cm	75 cm	75 cm	75 cm
Tischunterkante	68 (Fix: 69) cm	68 (Fix: 69) cm	69 cm	68 cm
Griffmulde Auszug	ohne	ohne	mit ³	ohne
Auszugstisch Bootsförmig mit 2 Auszugsplatten á 62.5 cm resp. 70 cm				
145/270x93/82	6.569	6.569	6.799	8.069
160/300x94/80 ¹	7.079	7.079	7.309	8.679
180/320x94/80 ²	7.279	7.279	7.529	8.939
200/340x95/80 ²	7.499	7.499	7.759	9.199
220/360x96/80 ²	7.739	7.739	7.989	9.489
Fixtisch Bootsförmig, Ecken gerundet / Oval				
160x100	-	4.309	4.489	-
180x100	-	4.549	4.739	-
200x105	-	4.839	5.059	-
220x105	-	5.079	5.319	-
240x110	-	5.439	5.709	-
260x110	-	5.689	5.979	-
Verkaufshinweise & Optionen				
¹ Tische 160/300 cm und 140 können produktionsbedingt bis zu 2 cm kürzer ausfallen, was kein Beanstandungsgrund ist.				
² Tische grösser als 300 cm Gesamtmass haben keine fortlaufende Oberflächenstruktur von Tischplatte zur Verlängerung.				
³ Oregon Antik u. Pebble Dark in 12 mm Keramik nur im Plattenmass von max. 290 x 120 cm mit Auszugsplatten ohne Griffmulde lieferbar.				
Tischbeine flachoval und Untergestell aus Edelstahl/CNS, nach innen versetzt, nicht demontierbar, mit Nivelliergleiter zum Höhenausgleich und Traggriffe auf beiden Seiten				
Zwischenmasse in der Länge: Preis der nächstgrösseren Länge + Formatänderungszuschlag:				680
Tisch in der Breite vergrössern: + 5 % Aufpreis pro 5 cm + Formatänderungszuschlag:				680
Aufpreis Tischbeine / Untergestell pulverbeschichtet in Standardfarben weiss, anthrazit und schwarz:				560
Aufpreis Tischbeine / Untergestell pulverbeschichtet nach RAL:				640
Aufpreis Tischbeine / Untergestell pulverbeschichtet ab 2. Tisch in gleicher Farbe / Stück:				290
Andere Materialien, Farben und Grössen auf Anfrage				
Keramikplatten haben produktionsbedingte Merkmale. Beachten Sie hierzu bitte unsere Hinweise auf Seite 18.				
Formgebung der bootsförmigen und ovalen Tischplatten siehe Seite 9-10.				



Rund, Bootsformig, Oval,
Rechteckig, Quadratisch
Beine und Untergestell
aus Edelstahl/CNS,

Fixtisch

Design: Christoph Hindermann



Material	Keramik			
Plattendicke	7 mm	8 mm	12 mm	20 mm
Kantenprofil	Gerade Kante	Gerade Kante	Gerade Kante	Gerade Kante
Tishhöhe	75 cm	75 cm	75 cm	-
Tischunterkante	69 cm	69 cm	69 cm	-
Griffmulde Auszug	-	-	-	-
Fixtisch Rund				
Ø 90	3.279	3.279	3.359	-
Ø 100	-	3.489	3.599	-
Ø 110	-	3.719	3.849	-
Ø 120	-	3.969	4.119	-
Ø 130	-	4.239	4.399	-
Ø 140 ¹	-	4.479	4.669	-
Fixtisch Rechteckig				
140x95	3.649	3.649	3.839	-
160x95	3.849	3.849	4.039	-
180x95	4.049	4.049	4.259	-
200x95	4.259	4.259	4.479	-
220x95	4.469	4.469	4.689	-
240x95	4.659	4.659	4.889	-
260x95	4.849	4.849	5.089	-
280x95	5.059	5.059	5.309	-
300x95 ¹	5.259	5.259	5.509 ³	-
Lounge-, Bistro-, Steh-Tische Quadratisch und Rechteckig				
60x60, 40h	1.749	1.749	-	-
80x80, 40h	2.109	2.109	-	-
120x60, 40h	2.519	2.519	-	-
80x80, 75h	2.209	2.209	-	-
120x60, 75h	2.609	2.609	-	-
80x80, 110h	2.289	2.289	-	-
120x60, 110h	2.699	2.699	-	-
Lounge-, Bistro-, Steh-Tische Rund				
Ø 60, 40h	1.749	1.749	-	-
Ø 80, 40h	2.109	2.109	-	-
Ø 80, 75h	2.209	2.209	-	-
Ø 80, 110h	2.289	2.289	-	-

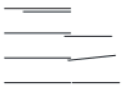

Rechteckig,
Beine und Untergestell
aus Edelstahl/CNS,
Beidseitig verlängerbar

Fixtisch

Design: Christoph Hindermann



Material	Keramik			
	7 mm	8 mm	12 mm	20 mm
Plattendicke	7 mm	8 mm	12 mm	20 mm
Kantenprofil	Gerade Kante	Gerade Kante	Gerade Kante	-
Tishhöhe	74 (Fix: 73) cm	74 (Fix: 73) cm	75 (Fix: 73.5) cm	-
Tischunterkante	67 (Fix: 68) cm	67 (Fix: 68) cm	67 (Fix: 68) cm	-
Griffmulde Auszug	ohne	ohne	mit ³	-

Auszugstisch Rechteckig mit 2 Auszugsplatten á 62.5 cm resp. 70 cm

145/270x70	6.079	6.079	6.389	-
145/270x90	6.599	6.599	6.939	-
160/300x90 ¹	7.089	7.089	7.469	-
180/320x90 ²	7.309	7.309	7.699	-
200/340x90 ²	7.529	7.529	7.919	-
220/360x90 ²	7.749	7.749	8.159	-
240/380x90 ²	7.989	7.989	8.419	-
280/420x90 ²	8.559	8.559	9.029	-
315/455x90 ²	-	9.339	9.529 ³	-

Fixtisch Rechteckig

145x90	4.659	4.659	4.939	-
160x90	4.819	4.819	5.099	-
200x90	5.209	5.209	5.509	-
220x95	5.419	5.419	5.739	-
240x100	5.639	5.639	5.969	-
280x100	5.939	5.939	6.289	-
315x100	-	6.469	6.609 ³	-

Verkaufshinweise & Optionen

¹ Tische 160/300 cm können produktionsbedingt bis zu 2 cm kürzer ausfallen, was kein Beanstandungsgrund ist.

² Tische grösser als 300 cm Gesamtmass haben keine fortlaufende Oberflächenstruktur von Tischplatte zur Verlängerung.

³ Oregon Antik u. Pebble Dark in 12 mm Keramik nur im Plattenmass von max. 290 x 120 cm mit Auszugsplatten ohne Griffmulde lieferbar.

Tischbeine 6 x 6 cm und Untergestell aus Edelstahl/CNS, nicht demontierbar, mit Nivelliergleiter zum Höhenausgleich und Traggriffe auf beiden Seiten

Zwischenmasse in der Länge: Preis der nächstgrösseren Länge + Formatänderungszuschlag: 680

Tisch in der Breite vergrössern: + 5 % Aufpreis pro 5 cm + Formatänderungszuschlag: 680

Aufpreis Tischbeine / Untergestell pulverbeschichtet in Standardfarben weiss, anthrazit und schwarz: 560

Aufpreis Tischbeine / Untergestell pulverbeschichtet nach RAL: 640

Andere Materialien, Farben und Grössen auf Anfrage

Keramikplatten haben produktionsbedingte Merkmale. Beachten Sie hierzu bitte unsere Hinweise auf Seite 18.



Rechteckig,
Wangen und Untergestell
aus Edelstahl/CNS,
Fixtisch

Design: Zumsteg Team



Material	Keramik			
	7 mm	8 mm	12 mm	20 mm
Plattendicke	7 mm	8 mm	12 mm	20 mm
Kantenprofil	Gerade Kante	Gerade Kante	-	-
Tishhöhe	75 cm	75 cm	-	-
Tischunterkante	71 cm	71 cm	-	-
Fixtisch Rechteckig				
140x95	3.629	3.629	-	-
160x95	3.739	3.739	-	-
180x95	3.859	3.859	-	-
200x95	3.969	3.969	-	-
220x95	4.089	4.089	-	-
240x95	4.309	4.309	-	-
260x95	4.539	4.539	-	-
280x95	4.769	4.769	-	-
300x95 ¹	4.999	4.999	-	-
Lounge-, Bistro-, Steh-Tische Quadratisch und Rechteckig				
60x60, 25h	1.529	1.529	-	-
80x80, 25h	1.829	1.829	-	-
120x60, 25h	1.919	1.919	-	-
60x60, 40h	1.579	1.579	-	-
80x80, 40h	1.869	1.869	-	-
120x60, 40h	1.979	1.979	-	-
60x60, 75h	1.699	1.699	-	-
80x80, 75h	1.949	1.949	-	-
120x60, 75h	2.039	2.039	-	-
60x60, 110h	2.299	2.299	-	-
80x80, 110h	2.559	2.559	-	-
120x60, 110h	2.679	2.679	-	-

Verkaufshinweise & Optionen

¹ Tische 300 cm können produktionsbedingt bis zu 2 cm kürzer ausfallen, was kein Beanstandungsgrund ist.

Tischbeine im Rundprofil / Untergestell 3.5 x 3.5 cm aus Edelstahl/CNS (Standard) oder pulverbeschichtet schwarz, mit Nivelliergleiter zum Höhenausgleich, nicht demontierbar

Zwischenmasse in der Länge: Preis der nächstgrösseren Länge + Formatänderungszuschlag: 680

Tisch in der Breite vergrössern: + 5 % Aufpreis pro 5 cm + Formatänderungszuschlag: 680

Aufpreis Tischbeine / Untergestell pulverbeschichtet in Standardfarben weiss und anthrazit: 560

Aufpreis Tischbeine / Untergestell pulverbeschichtet nach RAL: 640

Aufpreis Tischbeine / Untergestell pulverbeschichtet ab 2. Tisch in gleicher Farbe / Stück: 290

Andere Materialien, Farben und Grössen auf Anfrage

Keramikplatten haben produktionsbedingte Merkmale. Beachten Sie hierzu bitte unsere Hinweise auf Seite 18.



Vierfuss-Stuhl / Freischwinger,
mit und ohne Armlehnen,
Sitz und Rücken in 3D-Gitteroptik
und geschlossen,
stapelbar

Design: Martin Ballendat



	Vierfuss ohne Armlehne	Vierfuss mit Armlehne	Freischwinger ohne Arml.	Freischwinger mit Arml.
Breite	49 cm	57.5 cm	49 cm	57.5 cm
Tiefe	54 cm	54 cm	54 cm	54 cm
Höhe	83.5 cm	83.5 cm	83.5 cm	83.5 cm
Sitzbreite	54 cm	54 cm	54 cm	54 cm
Sitztiefe	40 cm	40 cm	40 cm	40 cm
Sitzhöhe	46 cm	46 cm	46 cm	46 cm
Höhe Armlehnen	-	66.5 cm	-	66.5 cm
Sitz + Rücken Gitter	219	269	319	379
Sitz Gitter / Rücken geschlossen	249	299	359	409
Sitz geschlossen / Rücken Gitter	249	299	359	409
Sitz + Rücken geschlossen	269	319	379	429

Verkaufshinweise & Optionen

Die genannten Preise gelten für einfarbige Ausführungen.

Mehrfarbige Ausführungen (Kombination verschiedener Farben bei Gestell, Sitz + Rücken gegen Aufpreis von 20% erhältlich. Ab 50 Stück ohne Mehrpreis bei längerer Lieferzeit.

Farbausführung der Gestelle, Armlehnen, Sitz und Rücken in offener 3D-Gitteroptik



Schwarz (RAL 9005)



Grau (RAL 7040)



Weiss (RAL 9003)



Blau (RAL 5023)



Rot (RAL 3000)



Gelb (RAL 1004)

Farbausführung für Sitz und Rücken in geschlossener Optik



Schwarz (RAL 9005)



Grau (RAL 7040)



Weiss (RAL 9003)



Armlehnstuhl mit Stoffbezug,
Flachrohr aus Edelstahl/CNS,
stapelbar

Design: Zumsteg Team



Vierfuss-Stuhl mit Armlehnen	
Breite	57 cm
Tiefe	59 cm
Höhe	93 cm
Sitzbreite	46 cm
Sitztiefe	45 cm
Sitzhöhe	46 cm
Höhe Armlehnen	67 cm
Gestell Edelstahl geschliffen, Armlehnen-Einsatz ¹ Aluminium schwarz	469
Gestell Edelstahl schwarz elektroplattiert, Armlehnen-Einsatz ¹ Aluminium schwarz	469
Verkaufshinweise & Optionen	
¹ Aufpreis Armlehnen-Einsatz in Massivholz Teak und Thermoesche:	50
Sitzkissen preisgleich in Stoff Sunbrella Shingles 3706, Charcoal 3705 und Taupe 3729 erhältlich und waschbar, Feinwaschmittel 30°	219
Farbausführung für Sitz und Rücken	



Textilene schwarz



Textilene lightgrey



Textilene taupe



Armlehnstuhl mit Kunststoffschale,
Drehgestell mit Dondola® 3 Sitzgelenk*
pulverbeschichtet

Design: Zumsteg Team



Bewegung – Der zentrale Bestandteil
unseres Lebens – auch im Sitzen!



Drehgestell DINING	
Breite	59 cm
Tiefe	61 cm
Höhe	78 - 81 cm
Sitzbreite	40 cm
Sitztiefe	40 cm
Sitzhöhe	45 - 48 cm
Höhe Armlehnen	66 - 70 cm
Stuhl mit Schale	789
Stuhl mit Schale und Sitzkissen in Stoff Sunbrella (1 Standardfarben)	908
1 Sitzkissen in Stoff Sunbrella (1 Standardfarben)	119
Verkaufshinweise & Optionen	
Drehgestell DINING schwarz pulverbeschichtet, um 3 cm höhenverstellbar, mit Dondola® 3 Sitzgelenk*	
* Die vollkommen unsichtbar unter der Sitzschale eingebaute Dondola® 3 - Technologie entkoppelt die starre Verbindung zum Untergestell. Die dreidimensionale Beweglichkeit in der Sitzfläche verhindert eine über Stunden unveränderte Sitzhaltung und fördert permanent dynamisches, muskelaktivierendes Sitzen in Bewegung. Damit sorgt Dondola® 3 für ein einzigartiges Wohlgefühl im Sitzen. Preisgleich auch ohne Dondola® 3 lieferbar (bei Bestellung anzugeben).	
1 Sitzkissen preisgleich in Stoff Sunbrella Shingles 3706, Charcoal 3705 und Taupe 3729 erhältlich und waschbar, Feinwaschmittel 30°	
Farbausführung der Sitzschale	



Schwarz



Taupe



Weiss



Sideboard und Holzregal für Outdoor,
staub- und spritzwassergeschützt,
Gestell aus Edelstahl/CNS

Design: Christoph Hindermann



Material	Keramik			
Plattendicke	7 mm	8 mm	12 mm	20 mm
Höhe	92 cm	92 cm	-	-
Tiefe	50 cm	50 cm	-	-

Sideboard				
Länge: 50 cm mit 1 Tür	2.609	2.609	-	-
Länge: 95 cm mit 2 Türen	4.249	4.249	-	-
Länge: 140 cm mit 3 Türen	5.869	5.869	-	-
Länge: 185 cm mit 4 Türen	7.429	7.429	-	-

Keramik-Rückwand für				
Länge: 50 cm	289	289	-	-
Länge: 95 cm	579	579	-	-
Länge: 140 cm	889	889	-	-
Länge: 185 cm	1.169	1.169	-	-

Holzregal				
Länge: 50 cm	1.509	1.509	-	-
Länge: 95 cm	1.979	1.979	-	-

Verkaufshinweise & Optionen	
1 Tablar, kann in der Höhe verstellt werden	
Fussgestell Edelstahl/CNS mit 4 Nivelliergleitern zum Höhenausgleich	
Sideboard wird ohne Keramik-Rückwand geliefert, wenn mit Bestellung nicht ausdrücklich gewünscht	
Innenkorpus und Rückwand aus HPL	
Anderen Farben und Grössen auf Anfrage erhältlich	
Weitere Tablare mit Beschläge klein:	60
Weitere Tablare mit Beschläge gross:	110
Aufpreis Fussgestell pulverbeschichtet in Standardfarben weiss und anthrazit / Stück:	560
Aufpreis Fussgestell pulverbeschichtet in Standardfarben weiss und anthrazit / Gruppe:	850
Aufpreis Fussgestell pulverbeschichtet nach RAL / Stück:	640
Aufpreis Fussgestell pulverbeschichtet nach RAL / Gruppe:	930

Das Sideboard ist für den gedeckten Sitzplatz oder Wintergarten geeignet. Es ist Staub und Spritzwasser geschützt, jedoch nicht wasserfest.
Keramikplatten haben produktionsbedingte Merkmale. Beachten Sie hierzu bitte unsere Hinweise auf Seite 18.
Anschläge der Türen links/rechts, Griffpositionen, Position des Doppelkorpus können einzeln festgelegt werden und sind bei Bestellung anzugeben:

SB1L	SB1R	SB2L	SB2R	SB3L	SB3R	SB4A	SB4i
Türanschlag links/rechts		Griffposition links/rechts		Doppelkorpus links/rechts		Griffposition aussen/innen	

garantiert .

Verantwortung

Wir übernehmen Verantwortung für unsere Arbeit!

Die ZUMSTEG COLLECTION AG, im nachfolgenden ZUMSTEG genannt, ist von der Güte seiner Produkte sowie der Qualität der verwendeten Materialien überzeugt. Als Produzent exklusiver Möbel bieten wir unseren Kunden als besonderen Service eine umfassende Herstellergarantie, die zum Teil unabhängig von der gesetzlichen Gewährleistung greift.

(1) Für neugefertigte Produkte beträgt die Herstellergarantie gegenüber dem Käufer für Konstruktions-, Fabrikations-, Verarbeitungs- und Materialfehler 2 Jahre.

Wichtig:

Diese Herstellergarantie gilt ausdrücklich neben und unabhängig von der gesetzlichen und/oder vertraglichen Gewährleistung des Verkäufers. Sie ist jedoch ausgeschlossen, soweit der Käufer den Verkäufer wegen desselben Mangels aufgrund gesetzlicher oder vertraglicher Gewährleistung in Anspruch nimmt. Die Gewährleistungsrechte des Käufers gegenüber dem Verkäufer werden daher durch diese Garantie nicht berührt.

(2) Der Garantieanspruch ist beim Fachhändler anzumelden, bei dem die Möbel gekauft worden sind und über ihn abzuwickeln. Zur Begutachtung des Garantieanspruchs und zur Nachbesserung müssen die Möbel dann zur Verfügung stehen. Der Kunde hat aufgrund dieser Herstellergarantie keinen Anspruch auf Erstattung von Kosten, die ihm im Zusammenhang mit der Durchsetzung seines Garantieanspruchs entstehen (wie z.B. Telefon- und Portokosten, Fahrtkosten, etc.), wenn und soweit ZUMSTEG nicht ein vertragswidriges Verhalten zur Last fällt.

(3) Die Garantiefrist beginnt mit der Lieferung von ZUMSTEG an den Auftraggeber des Produktes.

(4) Diese Herstellergarantie gilt nur für die Produkte von ZUMSTEG, die vom Käufer bestimmungsgemäss verwendet, richtig bedient und aufgestellt sowie sachgerecht gepflegt werden. Massgebend sind hierzu auch die spezifischen Pflegeanleitungen. Nicht unter die Herstellergarantie fallen: Schäden, die auf übermässige und zweckfremde Inanspruchnahme zurückzuführen sind; Schäden aufgrund von Unfällen oder höherer Gewalt; Schäden, die

auf Nichtbeachten der Spezifikationen innerhalb dieses Garantiezertifikates zurückzuführen sind; unsachgemässer Gebrauch; mutwillige Zerstörung; Fremdeingriffe von nichtberechtigten Personen oder Haustieren; Transport und Fallschäden; Verschmutzungen aller Art; Schäden, die auf scharfe, kratzende oder kantige Gegenstände zurückzuführen sind; normale Abnutzungserscheinungen; naturbedingte Farbtonveränderungen und Erweichen des Polstermaterials innerhalb der handelsüblichen Toleranzgrenzen.

(5) Der Umfang der Garantieverpflichtungen von ZUMSTEG richtet sich nach folgenden Bestimmungen:

- a. ZUMSTEG leistet mit den vorgenannten Garantieleistungen eine Vollgarantie auf alle Produkte.
- b. Wenn eine Reparatur des Schadens möglich ist, so erfolgt diese innerhalb der Garantiezeiten für den Käufer kostenlos.
- c. Ist eine Reparatur nicht möglich oder wirtschaftlich ZUMSTEG nicht zumutbar, so erfolgt ein Austausch des Garantiegegenstandes unter Anrechnung einer angemessenen Nutzungspauschale in Höhe der natürlichen Wertminderung des Produktes durch die Inanspruchnahme des Nutzers. Sollte ein Austausch ebenfalls nicht mehr möglich oder ZUMSTEG wirtschaftlich nicht zumutbar sein, wird ZUMSTEG den fehlerhaften Garantiegegenstand durch ein möglichst vergleichbares und gleichwertiges ZUMSTEG-Produkt ersetzen.
- d. Garantieleistungen erfolgen im üblichen Geschäftsgang. ZUMSTEG wird sich bemühen, die Garantieleistungen unverzüglich durchzuführen.
- e. ZUMSTEG entscheidet allein darüber, ob das fehlerhafte Produkt repariert, ausgetauscht oder ersetzt wird.
- f. Bei Reparatur, Austausch oder Ersetzung beginnt die Garantiezeit nicht von Neuem.

(6) Wichtig: Holz und Keramik sind Naturprodukte. Deshalb sind Naturmerkmale und Begleiterscheinungen, die während der Nutzung hervorgerufen werden, keine Fehler oder Minderungen der ZUMSTEG-Materialqualitäten im Sinne dieser Herstellergarantiebedingungen.

(7) Die Ansprüche des Käufers aus dieser Herstellergarantie sind ohne die Zustimmung

von ZUMSTEG nicht abtretbar.

(8) Diese Garantie wird nur wirksam, wenn der Erwerb in Form einer Quittung oder Rechnung unter Angabe des Verkäufers, des Kaufdatums, des Kaufpreises und wenn möglich der Auftragsbestätigungsnummer oder Produktionsnummer (befindet sich auf einem Schild an dem Möbel) nachzuweisen ist.

(9) Ausgeschlossen von der Garantie sind:

- a. Fehler an Bezugsmaterialien, die nicht aus der ZUMSTEG-Kollektion stammen.
- b. Schäden, die auf Nutzung ausserhalb des privaten häuslichen Bereichs oder auf eine äussere Fremdeinwirkung zurückzuführen sind.
- c. Sonderanfertigungen auf Kundenwunsch.
- d. Qualität, Eignung, Strapazierfähigkeit und Fehler an eingeschickten Bezugsmaterialien.
- e. Warentypische Erscheinungen / Gebrauchserscheinungen.
- f. Modell-/Konstruktionsbedingte Eigenschaften.
- g. Verschleiss infolge übermässiger oder unsachgerechter Nutzung.



§ 1 Allgemeines

(1) Massgebend für die beiderseitigen Rechte und Pflichten sind unsere nachstehenden Allgemeinen Geschäftsbedingungen (AGB). Diese gelten ausschliesslich gegenüber Unternehmen und juristischen Personen des öffentlichen Rechts. Diese AGB gelten für jetzt und alle künftig einzugehenden Vertragsverhältnisse auch dann, wenn sie im Widerspruch zu einem Bestellschreiben des Kunden und/oder zu deren allgemeinen Verkaufs- und Lieferbedingungen stehen sollten, es sei denn, dass ausdrücklich schriftlich die Bedingungen der anderen Partei von uns anerkannt worden sind. Der Kunde anerkennt diese AGB's ausdrücklich durch die Erteilung eines Auftrags an uns.

(2) Abweichungen von diesen AGB sind nur wirksam, wenn sie im Individualvertrag mit dem Kunden schriftlich vereinbart werden. Dies gilt insbesondere für eine das Schriftformerfordernis aufhebende Vereinbarung.

(3) Sollte eine Bestimmung unserer AGB unwirksam sein oder werden, so wird die Wirksamkeit unserer übrigen AGB hiervon nicht berührt. Die Vertragsparteien verpflichten sich bereits jetzt, die unwirksame durch eine wirksame Klausel zu ersetzen, welche der unwirksamen Klausel entspricht oder ihr wirtschaftlich möglichst nahekommt.

§ 2 Angebot und Vertragsinhalt

Unsere Angebote sind freibleibend. Der Kunde ist für die Dauer von zwei Wochen ab Eingang bei uns an die Erteilung seines Auftrages (Angebot) gebunden. Der Auftrag gilt erst als angenommen, wenn er von uns schriftlich bestätigt oder ihm durch Warenlieferung und Rechnungsstellung entsprechen wird. Mündliche Nebenabreden sind für uns nur verbindlich, wenn wir sie schriftlich bestätigen. Alle von uns genannten Preise verstehen sich, wenn nicht anders erwähnt, ausschliesslich gesetzlicher Mehrwertsteuer.

Auskünfte, Beratung über anwendungstechnische Fragen etc. erfolgen stets unverbindlich und unter Ausschluss jeglicher Haftung. Der anderen Partei überlassene Muster sind hinsichtlich ihrer Eigenschaften unverbindlich, es sei denn, dass wir schriftlich Eigenschaften zusichern. Alle Verkäufe werden nur zu bestimmten Lieferungsterminen, Mengen und Qualitäten abgeschlossen. Hieran sind beide Parteien gebunden.

§ 3 Lieferung

(1) Die Lieferung der Ware erfolgt wenn nicht anders vereinbart ab Auslieferungslager oder Herstellerwerk (ex works). Wir berechnen zusätzliche Verpackung – soweit diese vom Kunden gewünscht wird – zum Selbstkostenpreis. Eine Gutschrift für Rücksendungen entfällt. Wir wählen Versandart und –weg, wobei wir uns um eine möglichst kostengünstige Versandart und um die Berücksichtigung der Kundenwünsche bemühen. Mehrkosten infolge Berücksichtigung der Kundenwünsche – auch bei vereinbarter frachtfreier Lieferung – gehen zu Lasten des Kunden.

(2) Die auf der Auftragsbestätigung aufgeführte Lieferwoche ist der geplante Termin ab Werk. Abweichungen von diesem Termin werden durch uns angezeigt.

(3) Fälle höherer Gewalt – als solche gelten Umstände und Vorkommnisse, die mit der Sorgfalt einer ordentlichen Betriebsführung nicht verhindert werden können –, Arbeitskampfmassnahmen, behördlichen Massnahmen sowie solchen unverschuldeten Betriebsstörungen, die länger als eine Woche gedauert haben oder voraussichtlich dauern, suspendieren die Vertragsverpflichtungen der Parteien für die Dauer der Störung und im Umfang ihrer Wirkung, längstens jedoch um fünf Wochen zuzüglich Nachlieferungsfrist. Die Verlängerung tritt ein, wenn wir dem Kunden unverzüglich Kenntnis von dem Grund der Behinderung geben, nachdem für uns zu übersehen ist, dass die Lieferfristen nicht eingehalten werden können. Hat die Behinderung länger als fünf Wochen gedauert und wird dem Kunden auf Anfrage nicht unverzüglich mitgeteilt, dass rechtzeitig geliefert bzw. abgenommen werde, so kann der Kunde sofort vom Vertrag zurücktreten. Weitere Ansprüche, insbesondere Schadensersatzansprüche sind in den vorgenannten Fällen ausgeschlossen.

(4) Nach Ablauf der Lieferfrist wird ohne Erklärung eine Nachlieferungsfrist von 22 Werktagen in Lauf gesetzt. Nach Ablauf der Nachlieferungsfrist gilt der Rücktritt vom Vertrag unter Ausschluss von Schadensersatzansprüchen als erfolgt. Der Rücktritt vom Vertrag tritt nicht ein, wenn der Kunde uns während der Nachlieferungsfrist erklärt, dass er auf Erfüllung des Vertrages besteht. Wir sind jedoch von unserer Lieferverpflichtung frei, wenn der Kunde sich auf unsere Anfrage innerhalb der Nachlieferungsfrist nicht dazu äussert, ob er auf Vertragserfüllung besteht.

(5) Fixgeschäfte müssen in unserer schriftlichen Auftragsbestätigung als solche ausdrücklich bezeichnet sein.

(6) Der Kunde kann Schadensersatz statt der Leistung beanspruchen, wenn er uns eine 4-wöchige Frist mit der Androhung gesetzt hat, dass er nach Fristablauf die Erfüllung ablehne. Die Frist läuft von dem Tage an, an dem die Mitteilung des Kunden durch Einschreiben abgeht. Diese Bestimmung gilt im Falle des vorstehenden Absatz 3 anstelle des dort aufgeführten Rücktritts nur, wenn die Fristsetzung des Kunden mit Ablehnungsandrohung uns innerhalb der Nachlieferungsfrist zugeht.

(7) Vor Ablauf der Nachlieferungsfrist sind Ansprüche des Kunden wegen verspäteter Lieferung ausgeschlossen.

§ 4 Zahlung

(1) Unsere Rechnung wird zum Tage der Lieferung bzw. der Bereitstellung der Ware ausgestellt. Ein Hinausschieben der Fälligkeit ist ausgeschlossen. Rechnungen sind gemäss den auf der Auftragsbestätigung und Rechnung enthaltenen Zahlungsbedingungen zahlbar. Falls keine Zahlungskondition vereinbart wurde, so gilt folgende Zahlungskondition: -bis zum 30. Tag nach Rechnungsstellung und Warenversand netto; -ab dem 31. Tag tritt Verzug ein.

(2) Zahlungen werden stets zur Begleichung der ältesten fälligen Forderung zuzüglich der darauf aufgelaufenen Verzugszinsen verwendet.

(3) Für Mahnung wird ein Mahngebühr von 30,- berechnet.

(4) Bei Zahlungen nach Fälligkeit werden Zinsen in Höhe von 6% Verzugszins über dem jeweils geltenden Basiszinssatz von dem geschuldeten Betrag berechnet.

(5) Wir sind vor vollständiger Zahlung fälliger Rechnungsbeträge einschliesslich Zinsen zu keiner weiteren Lieferung aus irgendeinem laufenden Vertrag verpflichtet. Die Geltendmachung eines Verzugschadens bleibt daneben unberührt.

(6) Bei Zahlungsverzug des Kunden oder bei drohender Zahlungsunfähigkeit oder sonstiger wesentlicher Verschlechterung der Vermögensverhältnisse des Kunden können wir nach Setzung einer Nachfrist von 10 Werktagen für noch ausstehende Lieferungen aus irgendeinem laufenden Vertrag unter Fortfall des Zahlungszieles bare Zahlung vor Ablieferung verlangen oder vom Vertrag zurücktreten oder Schadensersatz geltend machen.

(7) Die Aufrechnung mit und die Zurückbehaltung von fälligen Rechnungsbeträgen ist nur bei unbestrittenen oder rechtskräftig festgestellten Forderungen aus demselben Vertragsverhältnis zulässig. Sonstige Abzüge sind unzulässig.

§ 5 Gefahrenübergang

Mit der Übernahme der Ware auf den Spediteur oder Frachtführer geht die Gefahr des zufälligen Untergangs und der zufälligen Verschlechterung auf den Kunden über. Der Gefahrenübergang tritt auch ein, wenn der Kunde im Annahmeverzug ist.

§ 6 Eigentumsvorbehalt

(1) Die gelieferten Waren bleiben bis zu ihrer vollständigen Bezahlung unser Eigentum. Der Kunde kann jedoch die Waren im Rahmen eines ordnungsgemässen Geschäftsbetriebes veräussern. Jede Verpfändung oder Sicherungsübereignung dieser Waren zu Gunsten Dritter ist ohne unsere Zustimmung ausgeschlossen. Bei Pfändung dieser Ware durch Dritte muss uns der Kunde unverzüglich Anzeige machen.

(2) Für den Fall der Veräusserung gilt folgende Ergänzung:

a) Die gelieferte Ware bleibt bis zur vollständigen Bezahlung unserer Forderungen unser Eigentum.

b) Die Befugnis des Kunden, im ordnungsgemässen Geschäftsverkehr Vorbehaltsware zu veräussern, endet mit dessen Zahlungseinstellung oder, wenn über sein Vermögen ein Insolvenzverfahren eröffnet oder ein aussergerichtliches Vergleichsverfahren zur Abwendung des Insolvenzverfahrens geschleitet ist. Der Kunde ist in diesem Fall verpflichtet, auf unsere erste Anforderung die Vorbehaltsware herauszugeben. Durch unser Verlangen auf Herausgabe der unverarbeiteten Vorbehaltsware liegt kein Rücktritt vom Kaufvertrag vor.

c) Verpfändung oder Sicherungsübereignung der Vorbehaltsware oder der abgetretenen Forderungen ist unzulässig.

d) Der Kunde tritt hiermit die Forderung aus einem Weiterverkauf der Vorbehaltsware an uns ab. Die Abtretung wird auf die Höhe des Rechnungswertes beschränkt. Wir nehmen die Abtretung hiermit an.

e) Wir werden die abgetretenen Forderungen, solange der Kunde seinen Zahlungsverpflichtungen nachkommt, nicht einziehen. Der Kunde ist aber verpflichtet, uns auf Verlangen die Drittschuldner aufzugeben und diesen die Abtretungen anzuzeigen. Solange der Kunde seinen Zahlungsverpflichtungen nachkommt, ist er auch berechtigt, die Forderungen selbst einzuziehen.

f) Der Eigentumsvorbehalt bleibt auch dann bestehen, wenn einzelne Forderungen von uns in eine laufende Rechnung eingestellt werden und der Saldo gezogen und anerkannt ist; es sei denn, der Saldo ist ausgeglichen.

g) Wir verpflichten uns, die uns zustehenden Sicherungen nach unserer Wahl insoweit freizugeben, als der Wert unter Berücksichtigung der Wertschöpfung durch den Kunden die zu sichernden Forderungen um 10% übersteigen.

h) Von Pfändungen sind wir unter Angabe der Pfandgläubiger sofort zu benachrichtigen.

i) Der Kunde resp. der Insolvenzverwalter ist verpflichtet, sobald er die Zahlung eingestellt hat, uns unverzüglich nach Bekanntgabe der Zahlungseinstellung eine Aufstellung über die noch vorhandene Eigentumsvorbehaltsware und eine Aufstellung der Forderungen an die Drittschuldner nebst Rechnungsgut-schriften an uns zu übersenden.

(3) Sollten wir im Interesse des Kunden Eventualverbindlichkeiten eingehen – Scheck- Wechselzahlung – so bleibt der verlängerte

und erweiterte Eigentumsvorbehalt bestehen bis wir aus diesen Verbindlichkeiten vollständig freigestellt sind.

§ 7 Abnahmeverpflichtung

(1) Die Abnahmeverpflichtung des Kunden stellt eine im Gegenseitigkeitsverhältnis stehende Hauptleistungspflicht dar. Schweigt der Kunde oder lehnt er die Zahlung und/oder Abnahme unserer Lieferungen ausdrücklich ab, so können wir nach vorangegangener schriftlicher Androhung und nach fruchtlosem Fristablauf vom Vertrag zurücktreten und/oder Schadensersatz wegen Nichterfüllung verlangen.

(2) Als Schadensersatz gemäss vorstehendem Abs. 1 sind wir nach unserer Wahl berechtigt, eine Schadenspauschale in Höhe von 20% des Kaufpreises ohne Abzüge vom Kunden zu fordern, sofern dieser nicht nachweist, dass ein Schaden überhaupt nicht oder nicht in dieser Höhe entstanden ist.

§ 8 Mängelrügen

(1) Der Käufer ist verpflichtet, unsere Ware nach Erhalt unverzüglich auf Mängel hin zu untersuchen. Unterlässt der Käufer diese Prüfung oder führt er sie nicht in dem gebotenen Umfang durch oder unterlässt er es, uns den Mangel unverzüglich nach dessen Entdeckung, spätestens jedoch innerhalb von 8 Werktagen nach Erhalt der Ware anzuzeigen, so gilt die Ware hinsichtlich solcher Mängel als genehmigt. Versteckte Mängel sind unverzüglich nach deren Entdeckung zu rügen. Unterlässt der Kunde dies, gilt die Ware als mangelfrei genehmigt, spätestens jedoch zwei Monate nach Erhalt der Ware. Mängelrügen haben in jedem Fall schriftlich zu erfolgen, unter Angabe der Bestelldaten und der Rechnungs- und Versandnummern der beanstandeten Waren.

(2) Werden die Mängelrügen von uns anerkannt, so behalten wir uns das Recht auf Mangelbeseitigung oder Lieferung mangelfreier Ersatzware innerhalb der betriebsüblichen Dauer nach Eingang der Ware bei uns vor. In diesem Fall übernehmen wir die Frachtkosten. Ist die Nacherfüllung fehlgeschlagen, so hat der Kunde nur das Recht, den Kaufpreis zu mindern oder vom Vertrag zurückzutreten. Nach Ablauf der vorstehenden Frist hat der Kunde nur das Recht, den Kaufpreis zu mindern oder vom Vertrag zurückzutreten. Weitergehende Rechte, insbesondere Schadensersatzansprüche sind ausgeschlossen.

(3) Geringe, technisch nicht vermeidbare Abweichungen der Qualität, Farbe und der Masse sowie des Gewichts der Ware oder des Designs können vom Kunden nicht beanstandet werden. Dies gilt auch für handelsübliche Abweichungen, es sei denn, dass wir vorab eine mustergetreue Lieferung schriftlich zugesagt haben.

§ 9 Schadensersatz

(1) Wir haften in Fällen des Vorsatzes oder der groben Fahrlässigkeit oder für einen Vertreter oder Erfüllungsgehilfen nach den gesetzlichen Bestimmungen. Im Übrigen haften wir nur nach dem Produkthaftungsgesetz, wegen der Verletzung des Lebens, des Körpers oder der Gesundheit oder wegen der schuldhaften Verletzung wesentlicher Vertragspflichten. Schadensersatzansprüche sind ausgeschlossen, soweit dies gesetzlich zulässig ist; sie insbesondere nicht auf einer vorsätzlichen oder grob fahrlässigen Pflichtverletzung beruhen.

(2) Wir haften nicht für Schäden, die für uns nicht vorhersehbar waren.

(3) Soweit gesetzlich zulässig, ist unsere Verpflichtung zur Leistung von Schadensersatz, gleich aus welchem Rechtsgrund, begrenzt auf den Rechnungswert unserer an dem schadensstiftenden Ereignis unmittelbar beteiligten Warenmenge.

§ 10 Sonstige Bestimmungen

(1) Erfüllungsort und Gerichtsstand für sämtliche Ansprüche aus dem Vertragsverhältnis ist – soweit gesetzlich zulässig, der Sitz von ZUMSTEG COLLECTION AG. Wir sind wahlweise darüber hinaus berechtigt, den Kunden auch an seinem allgemeinen Gerichtsstand in Anspruch zu nehmen.

(2) Für die Geschäftsbeziehungen und die gesamten Rechtsbeziehungen zwischen uns und dem Kunden gilt das Schweizer Recht ohne die kollisionsrechtlichen Regelungen. Insbesondere die Anwendung des Übereinkommens der Vereinten Nationen über internationale Warenkaufverträge (CISG) ist ausgeschlossen.

(3) Die für die Auftragsabwicklung benötigten Daten werden unter Beachtung der einschlägigen Datenschutzgesetze gespeichert.

(4) Unsere Datenschutzerklärung sind unter www.zumsteg.ch veröffentlicht.

ZUMSTEG

by WILLISAU SWITZERLAND

PREISLISTE LANA CHF 2023/24

upgrade
YOUR
lifestyle

verlängerbar . LANA

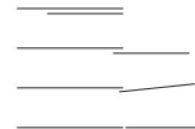
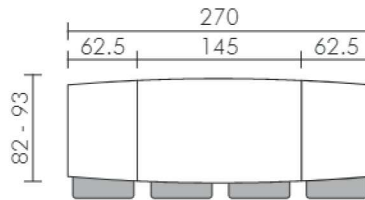
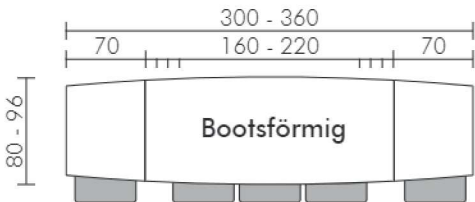
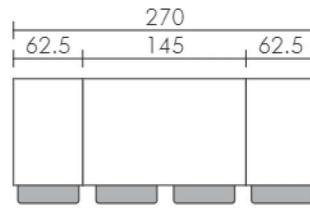
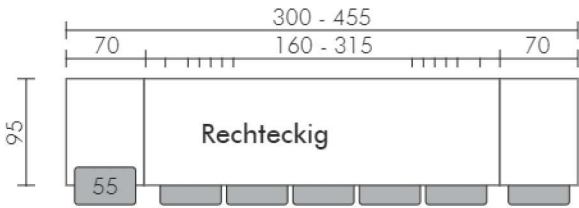
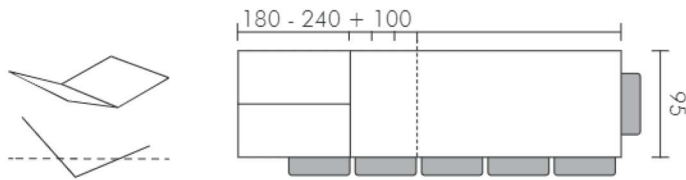

fix . LANA

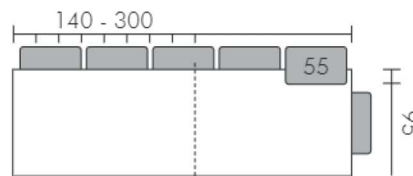
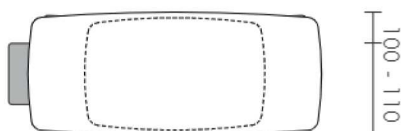
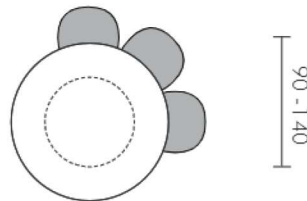
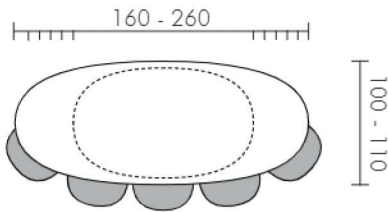

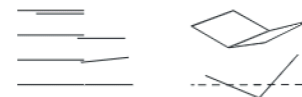

Rechteckig
Tischbeine und Untergestell
aus Edelstahl/CNS,
Einseitig verlängerbar
(Synchronauszug), Fixtisch



Design: Martin Ballendat

Material	Keramik			
	7 mm	8 mm	12 mm	20 mm
Kantenprofil	Gerade Kante	Gerade Kante	Gerade Kante	-
Tishhöhe	74 (Synchron: 75 cm)	74 (Synchron: 75 cm)	74 cm	-
Tischunterkante	67 (Synchron: 66) cm	67 (Synchron: 66) cm	67	-
Griffmulde Auszug	ohne	ohne	mit ³	-

Synchron-Auszugstisch Rechteckig mit 1 Auszugsplatte von 100 cm

180/280x95	7.889	7.889	-	-
200/300x95 ¹	7.999	7.999	-	-
220/320x95 ²	8.109	8.109	-	-
240/340x95 ²	8.219	8.219	-	-

Auszugstisch Bootsformig mit 2 Auszugsplatten á 62.5 cm resp. 70 cm

145/270x93/82	6.569	6.569	6.799	8.069
160/300x94/80 ¹	7.079	7.079	7.309	8.679
180/320x94/80 ²	7.279	7.279	7.529	8.939
200/340x95/80 ²	7.499	7.499	7.759	9.199
220/360x96/80 ²	7.739	7.739	7.989	9.489

Auszugstisch Rechteckig mit 2 Auszugsplatten á 62.5 cm resp. 70 cm

145/270x95	6.559	6.559	6.799	-
160/300x95 ¹	7.079	7.079	7.319	-
180/320x95 ²	7.279	7.279	7.529	-
200/340x95 ²	7.499	7.499	7.759	-
220/360x95 ²	7.719	7.719	7.979	-
240/380x95 ²	7.919	7.919	8.199	-
280/420x95 ²	8.459	8.459	8.769	-
315/455x95 ²	-	9.129	9.309 ³	-

Verkaufshinweise & Optionen Auszugstische

¹ Tische 160/300 u. 200/300 cm können produktionsbedingt bis zu 2 cm kürzer ausfallen, was kein Beanstandungsgrund ist.

² Tische grösser als 300 cm Gesamtmass haben keine fortlaufende Oberflächenstruktur von Tischplatte zur Verlängerung.

³ Oregon Antik u. Pebble Dark in 12 mm Keramik nur im Plattenmass von max. 290 x 120 cm lieferbar.

Tischbeine aus Edelstahl/CNS, Tischbeine bei Auszugstisch demontierbar, mit Nivelliergleiter zum Höhenausgleich und Traggriffe auf beiden Seiten.
Untergestell bei Synchronauszug aus Aluminium schwarz eloxiert, bei Fixtischen aus Edelstahl/CNS.

Synchron-Auszugstisch nicht in Sondergrössen erhältlich

Zwischenmasse für Fixtische in der Länge: Preis der nächstgrösseren Länge + Formatänderungszuschlag: 680

Fixtische in der Breite vergrössern: + 5 % Aufpreis pro 5 cm + Formatänderungszuschlag: 680

Aufpreis Tischbeine / Untergestell (nur bei Fixtische u. Flügeltechnik) pulverbeschichtet in Standardfarben weiss, anthrazit und schwarz: 560

Aufpreis Tischbeine / Untergestell (nur bei Fixtische u. Flügeltechnik) pulverbeschichtet nach RAL: 640

Keramikplatten haben produktionsbedingte Merkmale. Beachten Sie hierzu bitte unsere Hinweise auf Seite 18 der Gesamtpreisliste.



Bootsförmig / Oval / Rund,
Tischbeine und Untergestell
aus Edelstahl/CNS,
Fixtisch

Design: Martin Ballendat



Material	Keramik			
Plattendicke	7 mm	8 mm	12 mm	20 mm
Kantenprofil	Gerade Kante	Gerade Kante	Gerade Kante	-
Tishhöhe	75 cm	75 cm	75 cm	-
Tischunterkante	69 cm	69 cm	69 cm	-
Griffmulde Auszug	-	-	-	-
Fixtisch Rund				
Ø 90	3.279	3.279	3.359	-
Ø 100	-	3.489	3.599	-
Ø 110	-	3.719	3.849	-
Ø 120	-	3.969	4.119	-
Ø 130	-	4.239	4.399	-
Ø 140 ¹	-	4.479	4.669	-
Fixtisch Bootsförmig, Ecken gerundet / Oval				
160x100	-	4.309	4.489	-
180x100	-	4.549	4.739	-
200x105	-	4.839	5.059	-
220x105	-	5.079	5.319	-
240x110	-	5.439	5.709	-
260x110	-	5.689	5.979	-
Fixtisch Rechteckig				
140x95	3.649	3.649	3.839	-
160x95	3.849	3.849	4.039	-
180x95	4.049	4.049	4.259	-
200x95	4.259	4.259	4.479	-
220x95	4.469	4.469	4.689	-
240x95	4.659	4.659	4.889	-
260x95	4.849	4.849	5.089	-
280x95	5.059	5.059	5.309	-
300x95 ¹	5.259	5.259	5.509 ³	-
Verkaufshinweise & Optionen Fixtische				
Tischbeine und Untergestell aus Edelstahl/CNS, Tischbeine nicht demontierbar, mit Nivelliergleiter zum Höhenausgleich und Traggriffe auf beiden Seiten				
Zwischenmasse in der Länge: Preis der nächstgrösseren Länge + Formatänderungszuschlag:				680
Tisch in der Breite vergrössern: + 5 % Aufpreis pro 5 cm + Formatänderungszuschlag:				680
Aufpreis Tischbeine / Untergestell pulverbeschichtet in Standardfarben weiss, anthrazit und schwarz:				560
Aufpreis Tischbeine / Untergestell pulverbeschichtet nach RAL:				640
Formgebung der bootsförmigen und ovalen Tischplatten siehe eine Seite zuvor.				